

フレアパンツの作り方

品番N0003・202106

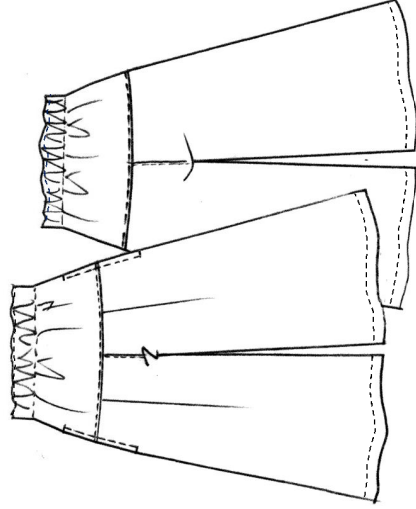

出来上がりサイズ

脇丈(ゴム下)	76	脇丈について
ウエスト	最大102	日本人の平均身長(158)に合わせています。
ヒップ	102	150cm以下の方は平行に5cm短くしてください。
わたり	39	165cm以上の方は5cm延長で長くしてください。
股上(ゴム下)	30	

必要な材料	生地 112cm幅×2M・148cm幅×1.7M (柄のあるものや丈を伸縮した時は変わります)
	伸び止めテープ 1cm幅35cm
	3cm幅平ゴム×自分のウエスト分
	スレキ 40cm幅×35cm (スレキが無い場合は薄地の布でも良い)
	糸・適宜

※型紙へのこだわり

- ・ストレスの無いゆったり設計です。
- ・お尻が下がって見えないように工夫した製図になっています。
- ・足の形がカバーできるシルエットにしました。
- ・ヨーク切り替えをすることでウエストがすっきりします。
- ・適度なフレア一感でスカートのようなシルエットになります。

※商用利用について

- ・当型紙を利用し、縫製・仕立てを承る商用利用を容認します。
- ・著作権に関して
型紙及び仕様書はfukukoboのオリジナルです。
転用、二次配布、複製、転売は固くお断りします。

販売元: 服工房・小村淑美
MAIL : fukukobo@icv.ne.jp HP : fukukobo.com

1. 縫い代付きの線で型紙を切りましょう。

2. 布を裁ちましょう!

パターン地の目←→を
布目に合わせるには

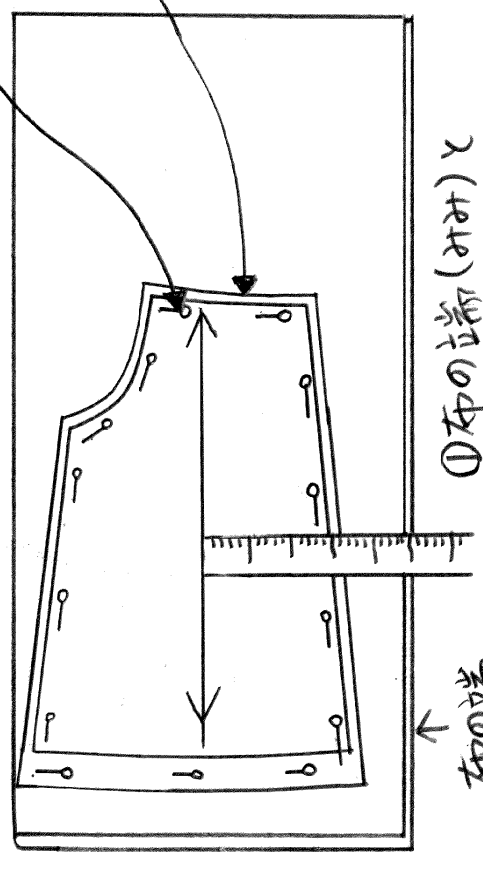

- ② マチ針は2~3枚内側に2枚一緒にしめる
- ③ 縫い代の付いた型紙に沿って2枚一緒に裁つ

① 布の立端(みみ)と
パターンの地の目を平行にする

布の表は

- ・色や柄がはっりに光沢があり布目がきれい
- ・布の端に図とプリントされている
- ・コーデュロイや別珍は逆毛で裁断する。

※布の裁断は、縫い代付きの型紙なので型紙通りに裁断します。

※出来上りの印(チャコや糸つけ)はしません
(ポケット位置のみ糸つけ可)

※生地のおく側りが分かるようにシールを貼っておくと良いです。

4. 順序よく縫っていく前に...

まずはミシンのかけ方!
 縫い代付きの型紙でその子子裁断し出来上り線にはしほしを付けます。
 しほしはありませんが縫代中を確認しながらミシンの目盛に生地を当てて縫うと出来上り線が縫えます。

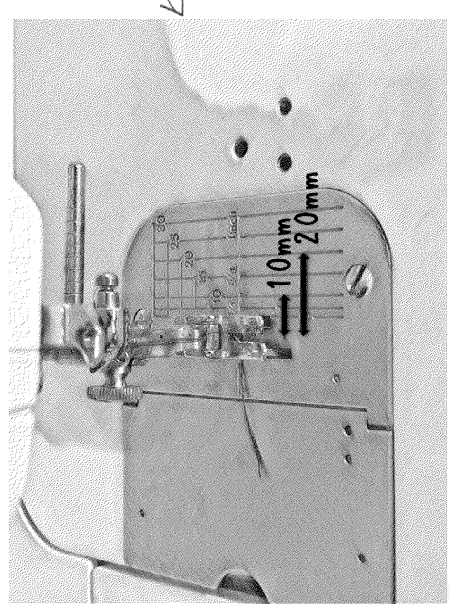

針板に目盛が書いてあり、0.5cm間隔で数字が書いてあり、これが縫いの幅になります。

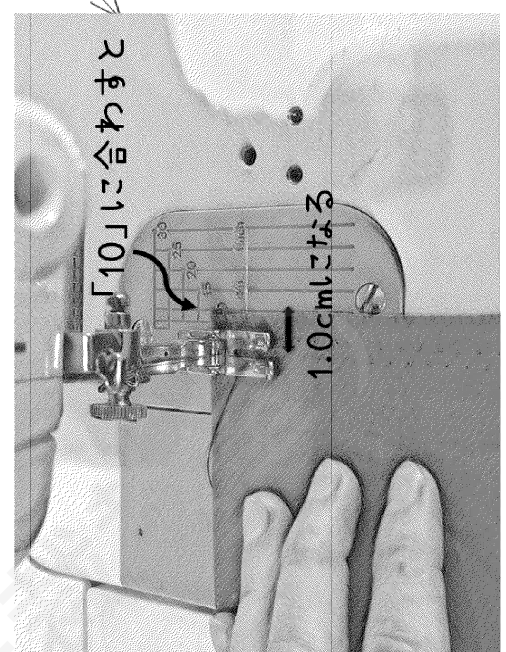

例えば、1.0cmで縫いたい場合は10と書かれた目盛に生地の上端を合わせて縫うと、金針から生地の上端までの距離が1.0cmになります。自動的に1.0cmで縫うことになってきます。

✂ 裁ち合わせ方

★112cm中

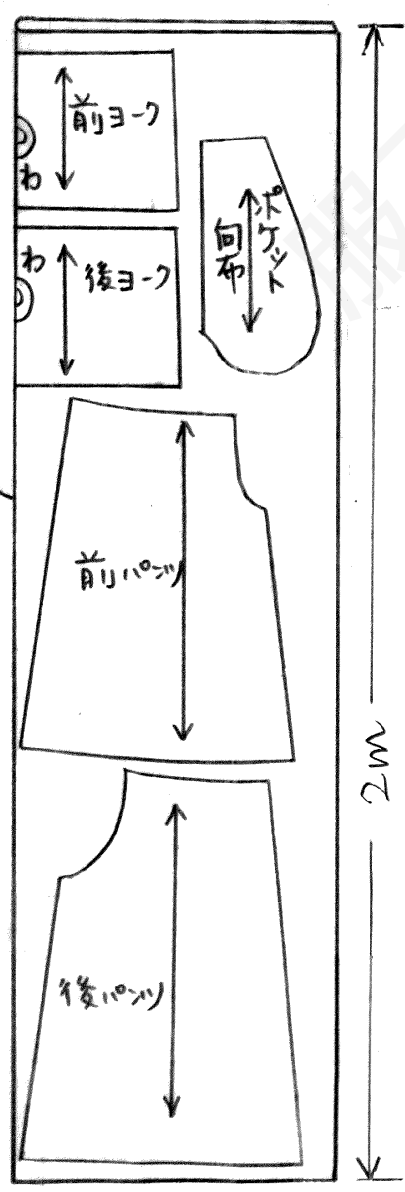

★148cm中

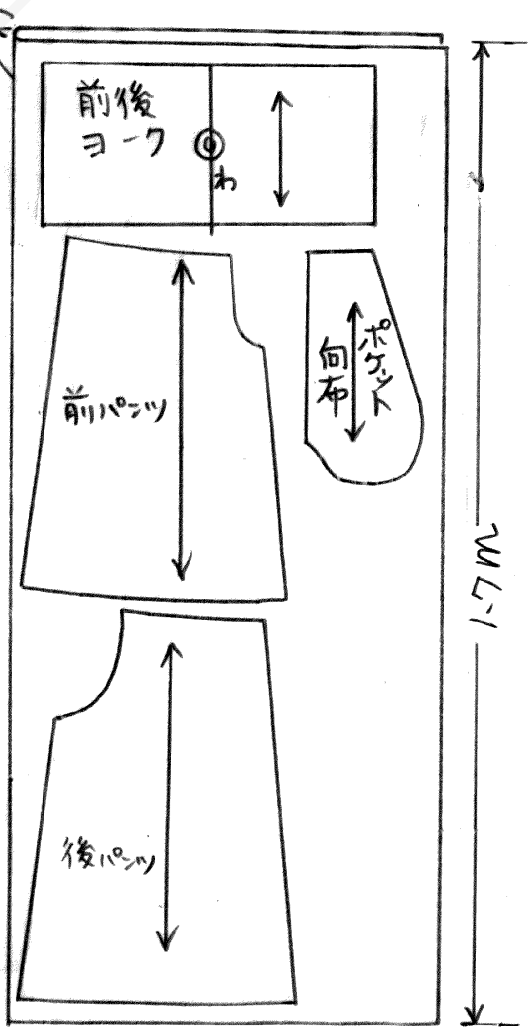

柄合わせがある生地(チェックなど)は生地をタタきに用意して下さい。

3. 合印にノッチを入れましょう。

ノッチ

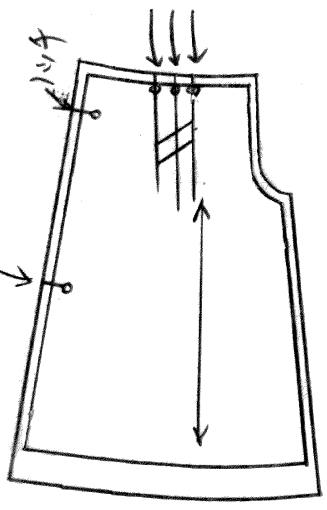

ノッチ
 裁断はノッチの先端を使って、裁ち端から3mmほど切り込みを入れる。
 ★切り直しはほつれの原因になりますので注意しましょう。

5. さあ、順序よく縫って仕上げましょう!

① 前後の尻ぐりを縫ってロックをする

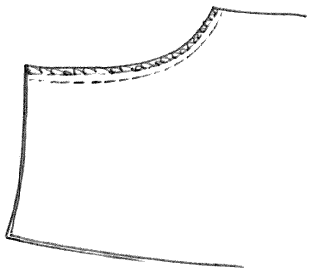

② 前タックを脇側に倒して
仮止めミシンをする

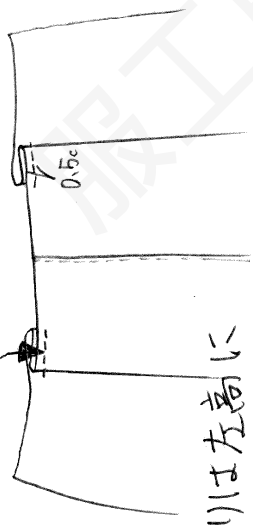

③ 前股ぐりは右高に、後尻ぐりは左高に
アイロンで倒して 0.1cm スラッシュをかける

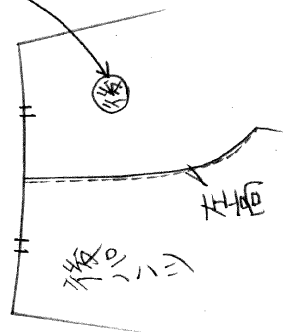
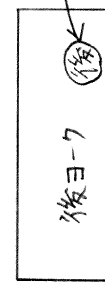
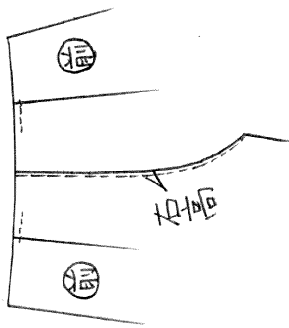
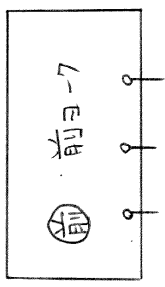

各パールの表側に
シールを貼って
おくと分り易い
ですよ!

④ ヨーク切替を1cmで縫ってロックをする。

→ ヨーク高にアイロンで倒して0.1cmスラッシュをかける

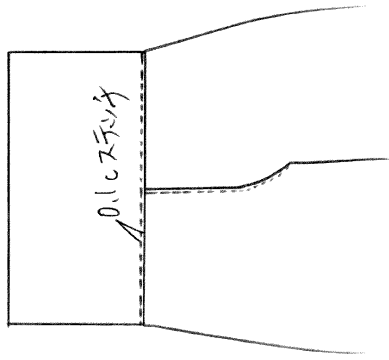
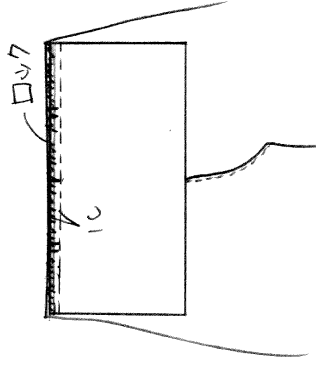

⑤ ポケットを作り直す。
(a~h) (フレアパンツの製作工程の中で一番の難関です! 頑張りましょう!)

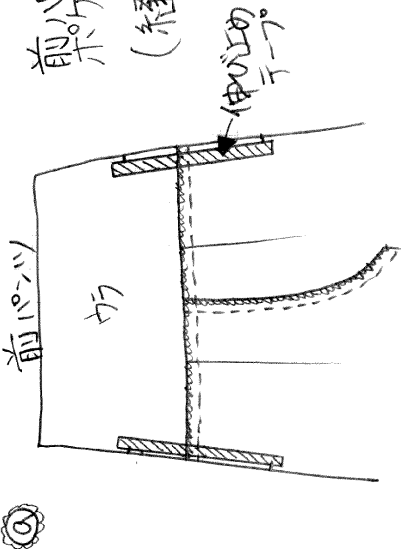

前パンツのみに
ポケット口を伸ばし
テープを貼ります。
(縫い目に合わせるように貼って下さい)

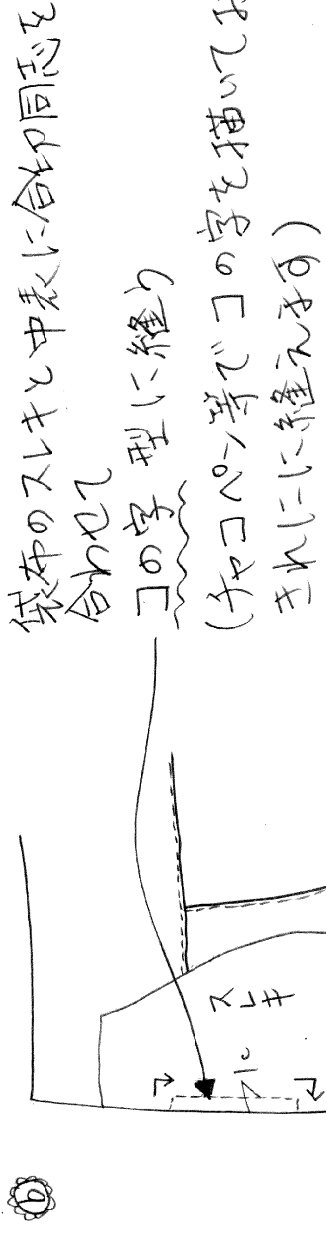

袋布のスリキと中表に合印同志を
合わせて

この字型に縫う
(チャコペン等でこの字を描いておく
と縫いやすい)

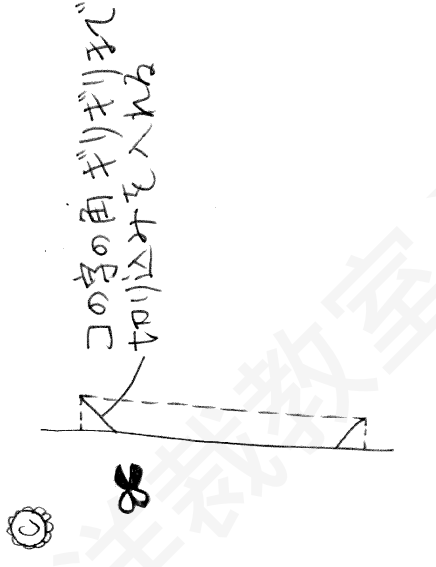

アイロンで裏を控え
この字型に整える
⑥ ポケット口に
0.5cmのスラッシュを
かける

⑦ 向う布と袋布を合わせて
ロックをかける

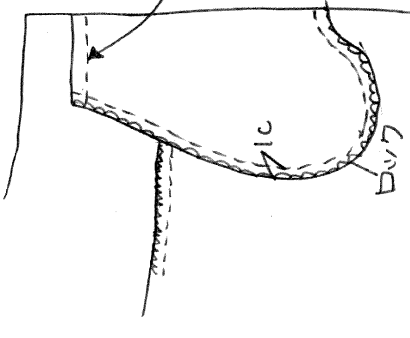

⑧ ポケットの上端を
大きなミシン目で縫い
止める。

ウエストを縫った後、
ほどこきやすいように縫う。



シームポケットの作り方
YouTube動画

② ポケット口の上下を袋布とし、巾で仮止めする

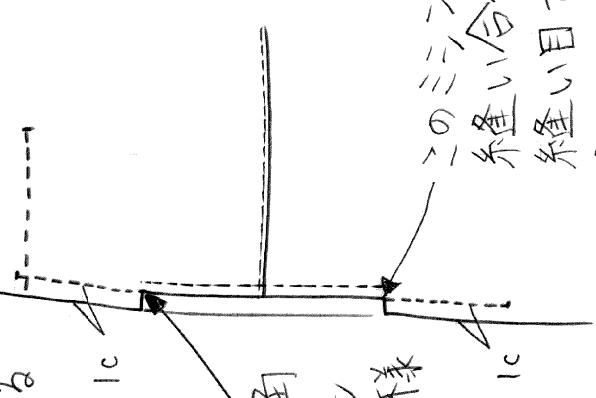

コの字型の角頂度にミシンの端がくる様になる

このミシン目を目印にして後パンツと縫い合わせると、ポケット口が縫い目ぴり、丁寧に合い、きれいに仕上がりませう。

⑥ ウエストと裾をアイロンで折る

脇や股下を縫ってから折るのは大変なので、先に折っておくと仕上がりがいいです。

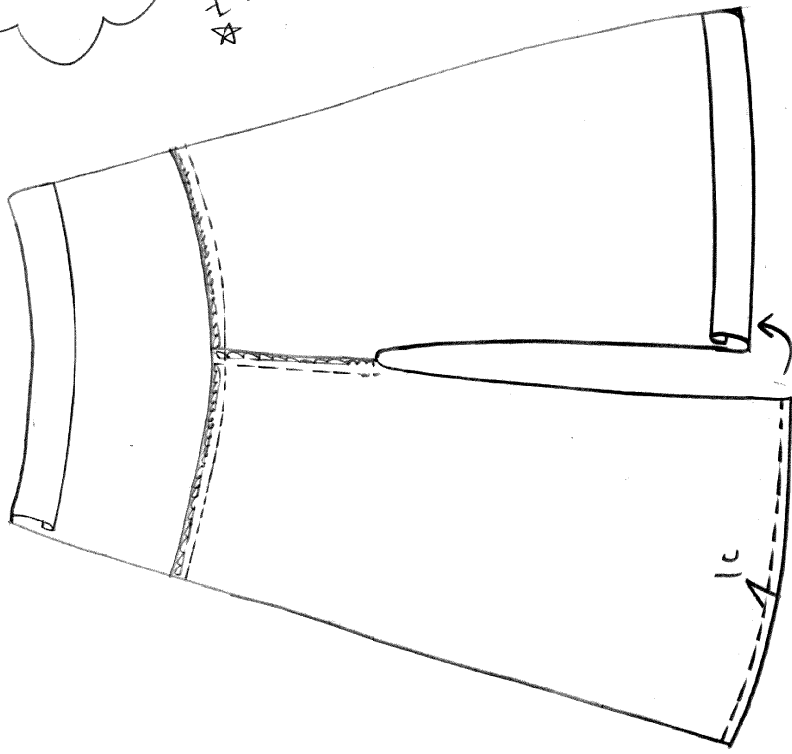

裾はカーブしている。カーブしている時には折り上げると上端が余るので、1cmの所を蒸いミシン目で縫って上糸のみ引張って布を縮ませてから3つ折りして下さい。

⑦ 脇を縫う

ポケット口上下を縫う時は、ポケットの作り方で仮止めしたミシンの上を縫え下さい。

★ ポケット口は脇縫いと一緒に縫わないように、気を付けて下さい。

左脇ウエストのゴム通し口だけ縫わずに、他は1.0cmで縫ってロックする。アイロンで後ろに倒す。

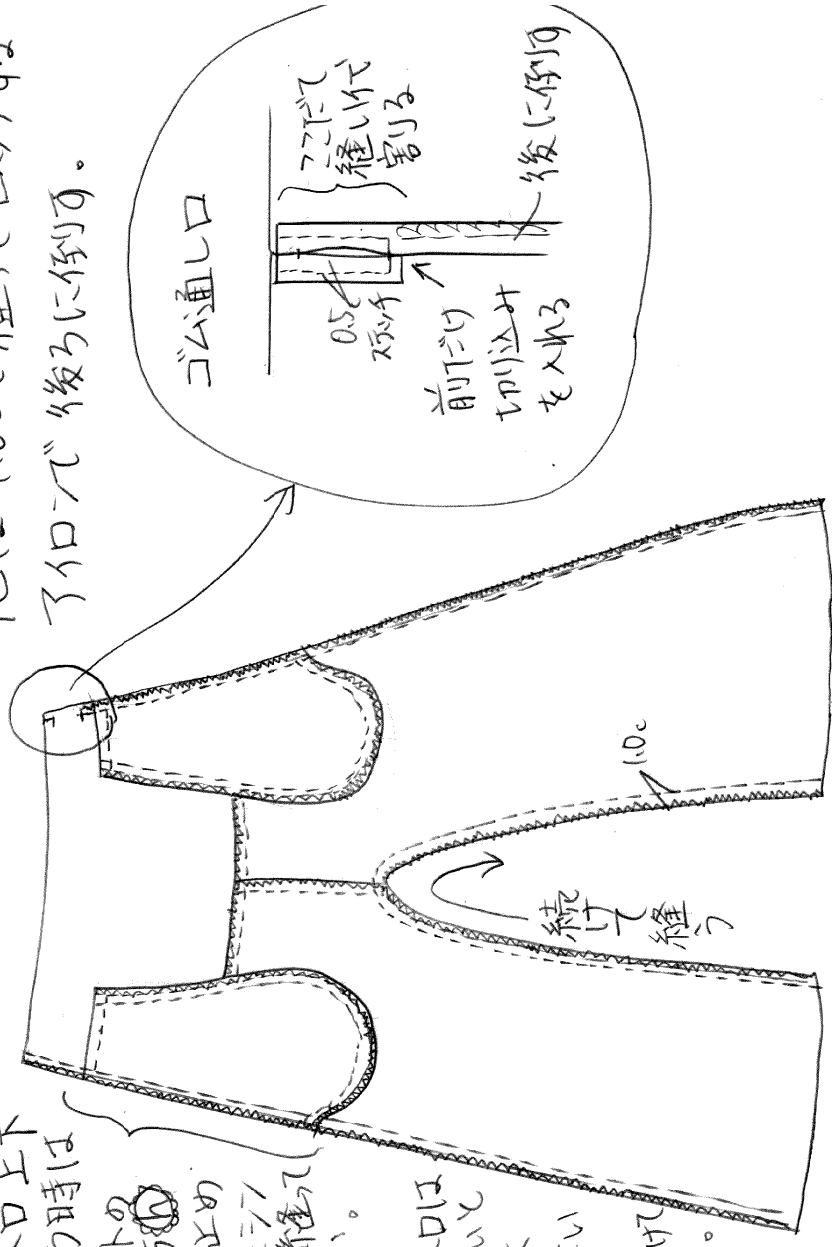

⑧ ウエストを縫う

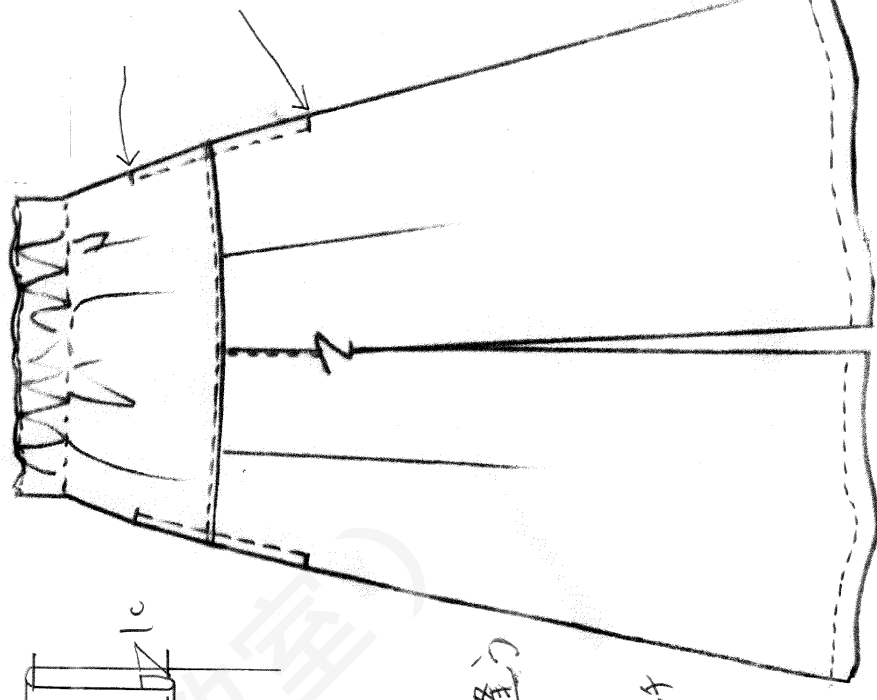
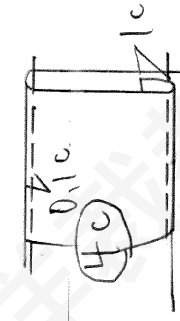

⑨ ポケット上下をミシンで仮止めする。2度返し縫いする。

⑩ 裾を縫う

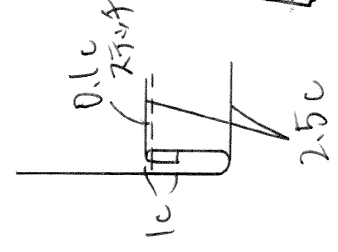

⑪ ウエストに自分サイズのゴムを入れて完成!!



0 5 10cm

張り合わせ方
 1. 右図のとおり番号順に並べます。
 2. 各ページの斜線部を切り取ります。
 3. 丸番号が合うようにのりしろに貼り合わせます。
 4. 型紙を切り出します。

ダウンロード版の方へ
 ●プリントはA3縦サイズのみに対応しています。
 ●ページサイズ処理は「実際のサイズ」にしてください。
 ●上図のスケールで10cmであることを確認してください。

How to combine
 1. Arrange in numerical order as shown in the right figure.
 2. Cut out the shaded area on each page.
 3. Paste them together so that the circle numbers match.
 4. Cut out the paper pattern.

To the download version
 ●The print is only compatible with A3 portrait size.
 ●Please set the page size processing to "actual size".
 ●Make sure it is 10 cm on the scale shown above.

10cm

1	2
3	4
5	6

7	8
9	10

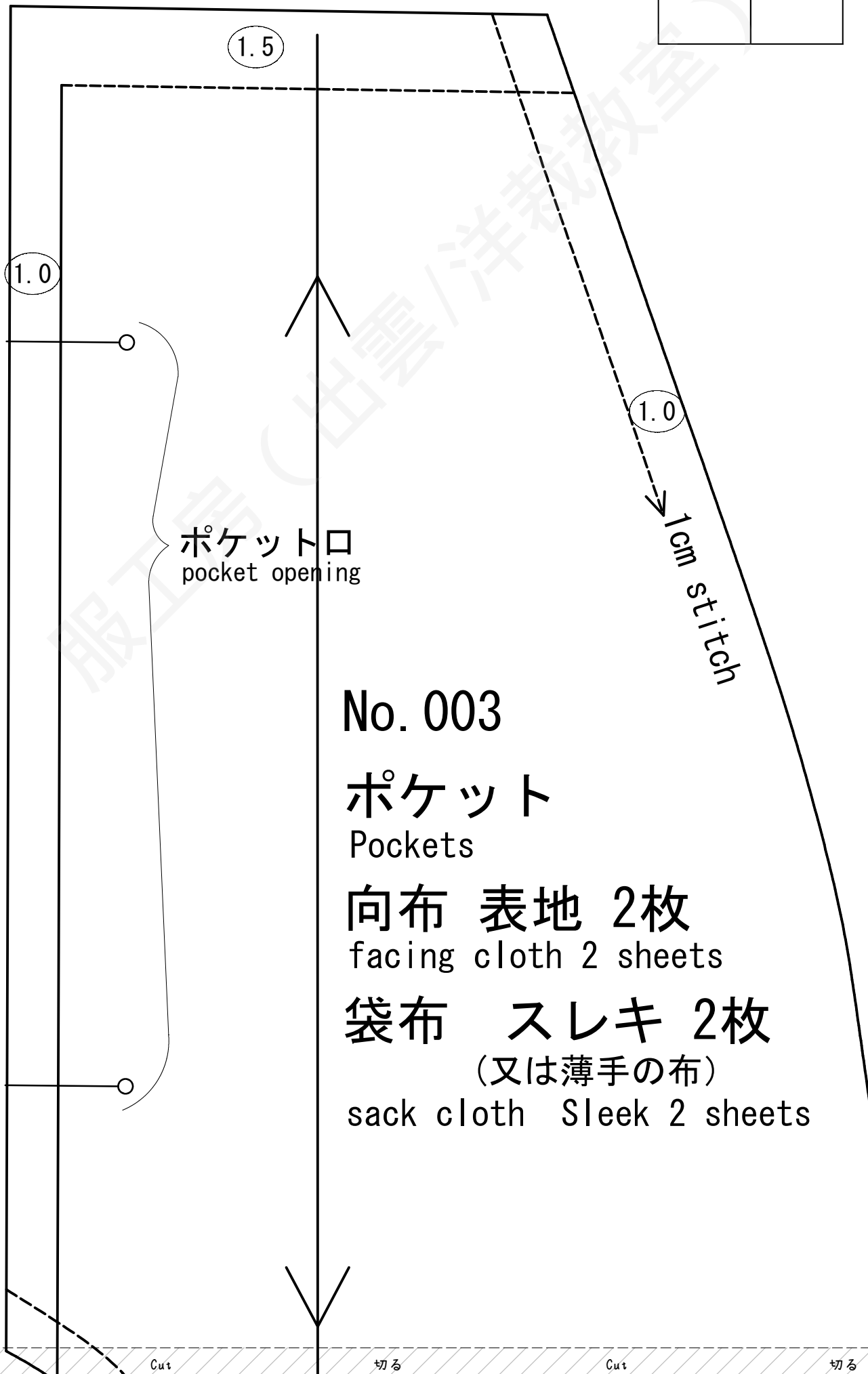
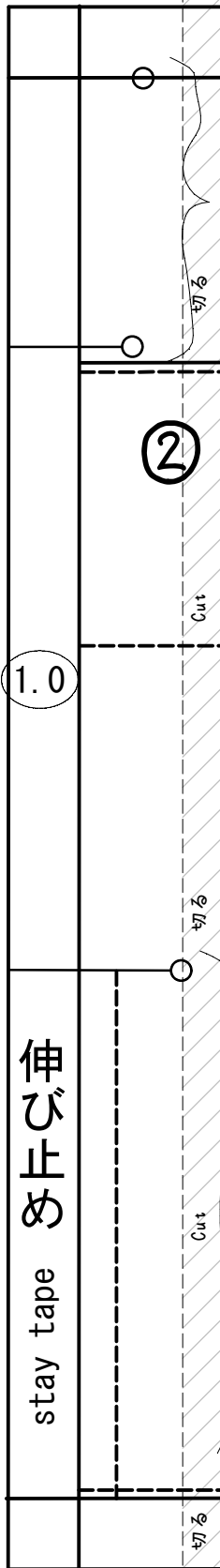

No. 003

ポケット

Pockets

向布 表地 2枚

facing cloth 2 sheets

袋布 スレキ 2枚

(又は薄手の布)

sack cloth Sleek 2 sheets

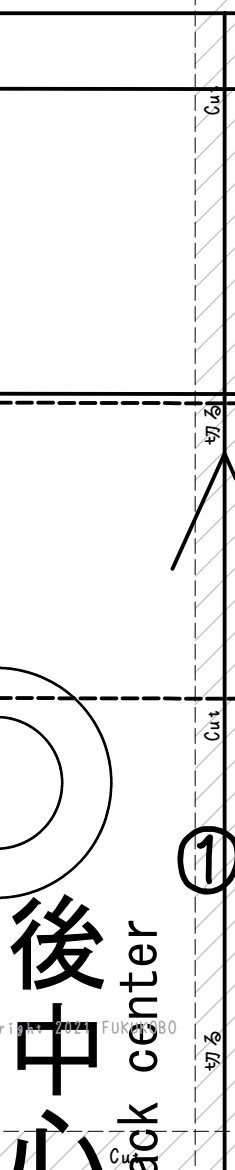

後中心
back center

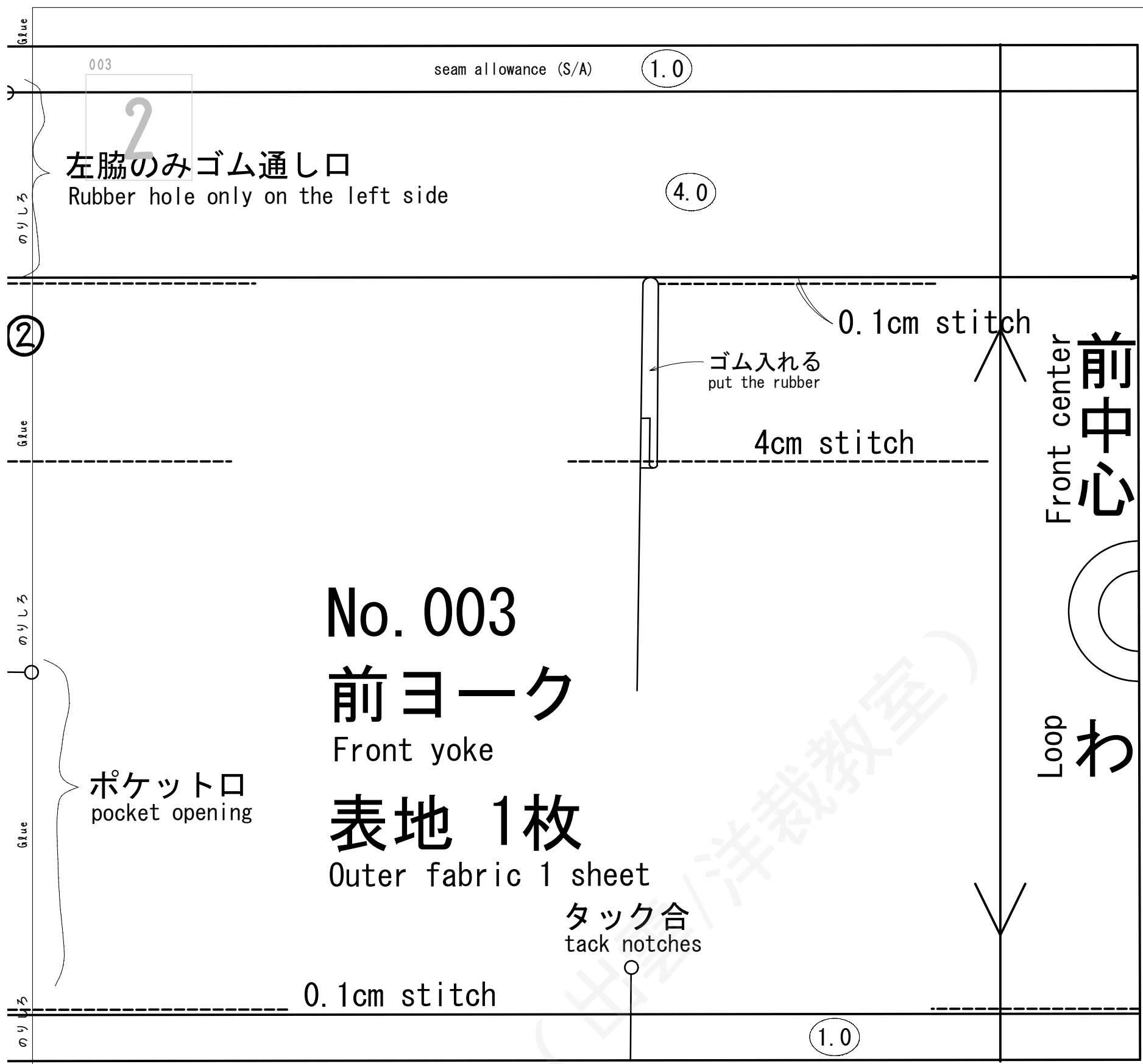

Glue

③

のりしろ

Glue

のりしろ

Glue

のりしろ

003

3

心
わ

Loop
Back

切る

④

lock

伸び止め
stay tape

ポケット口
pocket opening

タック方
Tuck direct

Cut

切る

Cut

切る

Cut

切る

Cut

③

切る

Cut

No. 003
前パンツ

Copyright 2021 FUKUKOBO

Cut

切る

Cut

切る

Cut

切る

Cut

⑤

Glue

のりしろ ④

表地 1枚

Outer fabric 1 sheet

のりしろ

Glue

②

のりしろ

003

4

0.1cm stitch

①.0

seam allowance (S/A)

①.0

タック中心高
Tuck center height

右高
right height
0.1cm stitch

①.0

方向
rection

③

⑥

④

Cut

切る

Cut

切る

Cut

切る

Cut

Glue

⑤

のりしろ

Glue

のりしろ

③ 剛ハパンツ のりしろ

Front pants

表地 2枚

Main fabric 2 sheets

003

5

1.0

⑥

切る

Cut

切る

Cut

切る

Cut

切る

Cut

⑤

切る

服工房 (出雲/洋裁教室)

2.5cm stitch

③.5 seam allowance (S/A)

⑦

切る

Cut

切る

Cut

切る

⑤

Cut

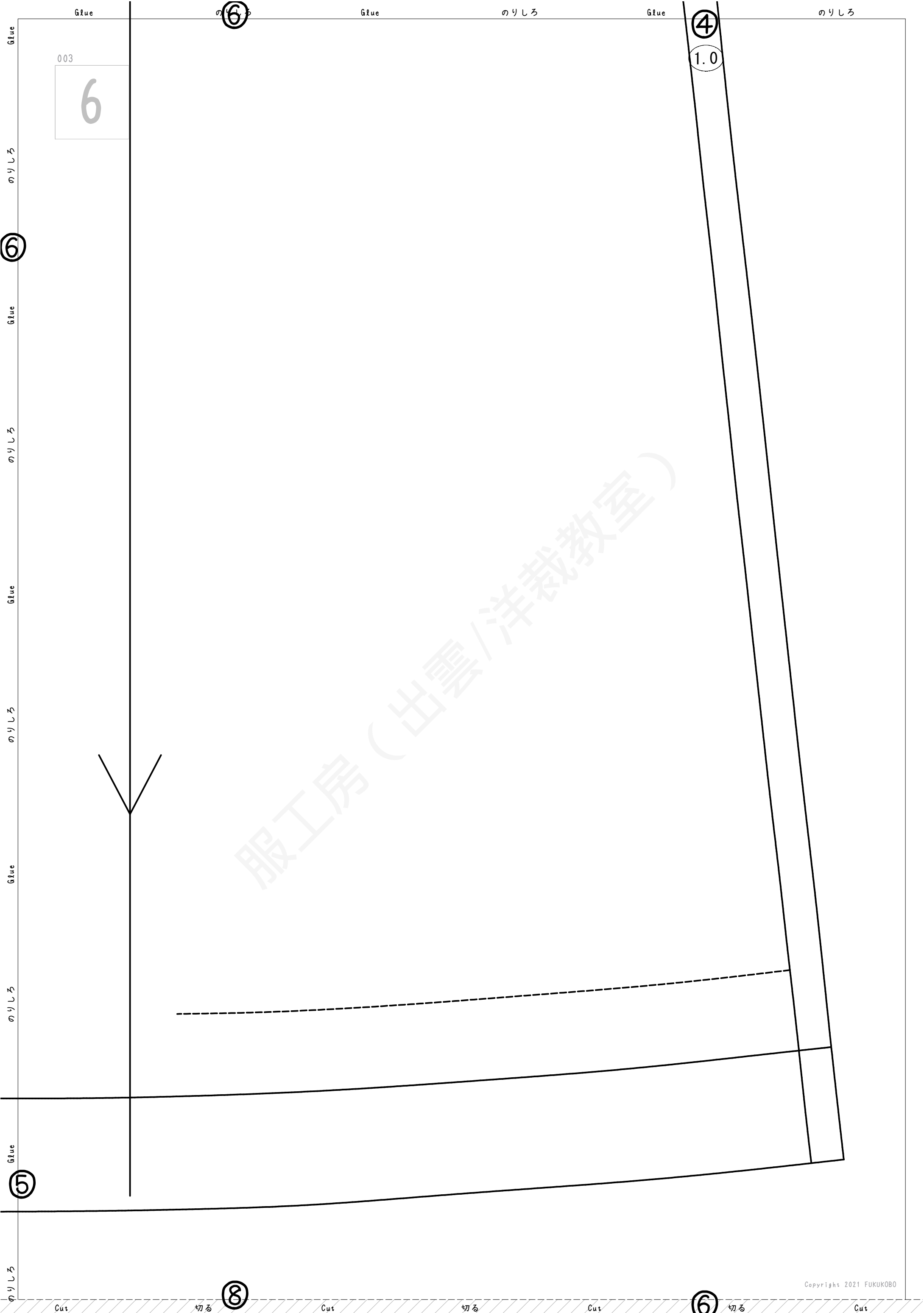

Glue

⑥

Glue

のりしろ

Glue

④

のりしろ

003

6

1.0

のりしろ

⑥

Glue

のりしろ

Glue

のりしろ

Glue

のりしろ

Glue

のりしろ

服工房 (出雲/洋裁教室)

Copyright 2021 FUKUKOBO

Cut

切る

⑧

Cut

切る

Cut

⑥

切る

Cut

003

7

切る

⑧

Cut

切る

Cut

切る

Cut

切る

Cut

⑦

切る

①.0

0.1cm stitch

左高
left height

⑨

切る

Cut

切る

Cut

切る

⑦

Cut

Glue

⑧

Glue

のりしろ

Glue

⑥

のりしろ

003



⑩ seam allowance (S/A)

のりしろ

⑧

Glue

のりしろ

Glue

のりしろ

Glue

のりしろ

Glue

⑦

のりしろ

No. 003

後パンツ

Back pants

表地 2枚

Main fabric 2 sheets

⑩

Cut

切る

Cut

切る

Cut

⑧

切る

Cut

服工房 (出雲) 洋裁教室

Glue

⑨

のりしろ

Glue

のりしろ

Glue

⑦

のりしろ

003

9

1.0

服工房 (出雲/洋裁教室)

2.5cm stitch

③.5

seam allowance (S/A)

⑩

切る

Cut

切る

Cut

切る

Cut

切る

Cut

⑧

切る

