

ハンサムワイドパンツの作り方 S・M・L

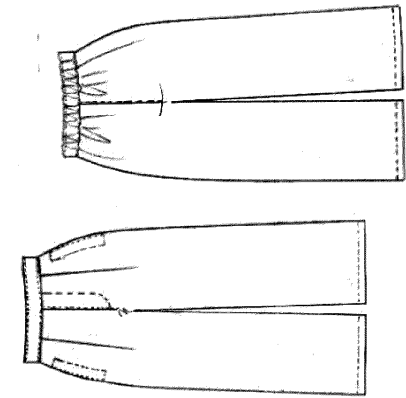

ワイドパンツは
足さばきも良く
カジュアルながら
足をキレイに
見せてくれます

品番NO.004
★縫い代付きの型紙です
型紙6パーツ

※確認事項
・脇丈は日本人の平均身長(158)に合わせています。
・体形により長さを調節して下さい
・ウエスト寸はゴムを伸ばした寸法です。
・フアスナー明きがなないため左図のウエスト寸法よりもヒップが小さいことを確認してください。

| サイズ | S | M | L |
|------|------|------|------|
| 脇丈 | 93 | 93 | 93 |
| ウエスト | 90 | 最大95 | 100 |
| ヒップ | 102 | 107 | 112 |
| わたり巾 | 36.5 | 39 | 42 |
| 股上 | 29 | 30 | 31 |
| 裾幅 | 28 | 29.5 | 31.5 |

| | |
|-----------------------------------|--|
| 生地 | 112cm幅×2.4m または 148cm幅×2.0m <small>(注)柄合わせ、丈の伸縮は長さが変わりますので2ページを参照ください</small> |
| 芯地 | 20cm幅×40cm |
| 伸び止めテープ | 1.5cm巾×40cm |
| スレキ <small>(または薄手の綿生地)</small> | 40cm幅×40cm |
| 3cm幅平ゴム | 自分のウエスト-前ベルト寸+4cm (縫い代) (前ベルト寸S=33.5・M=36・L=38.5) 例:Mサイズ自分のウエスト70cmの場合70-36+4=38cm |

※型紙へのこだわり

前ベルトはすっきりベルト始末です。
前タックは中心に倒すことによりお腹をすっきり見せます。
前明きはありませんが飾りステッチをすることによって家着っぽさがなくなります。
後ろのみウエストゴムを入れています。
お尻が下がって見えないように工夫した製図になっています。
シームポケット付きです。

※商標利用について

fukukoboの型紙を利用して制作したお洋服は個人的利用に関してのみ商用OKです。
ネット、オークション、委託販売等での販売は禁止します。
※著作権に関して
型紙及び仕様書はfukukoboのオリジナルです。
転用、二次配布、複製、転売は固くお断りします。



販売元:服工房・小村淑美
MAIL : fukukobo@icv.ne.jp HP : fukukobo.com

1. 縫い代付きの線で型紙を切りましょう!

2. 布を裁ちましょう!

パターン地の目の向きを
布目に合わせるには

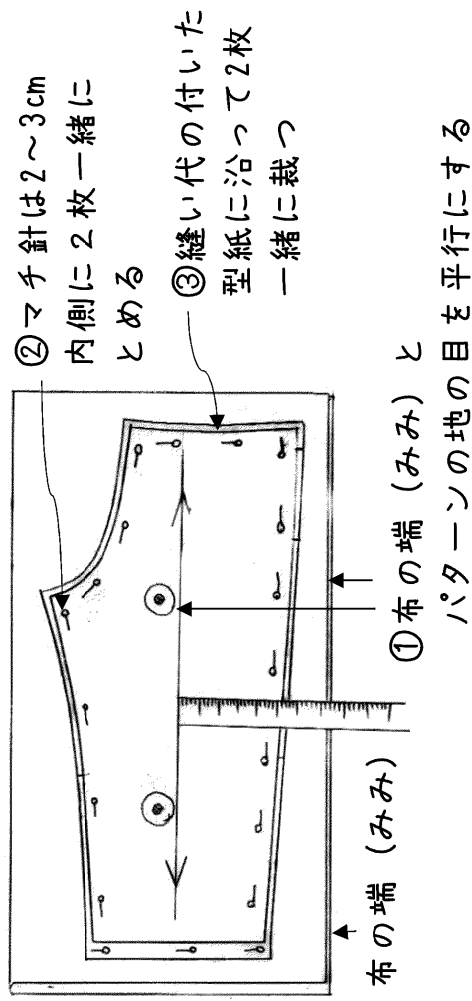

布のオモりは...

- 色や柄がはっきりしていて光沢があり布目がきれい
- 布の端に『表』とプリントされている
- コーデュロイや別珍は逆毛で裁断する
- ★ 布の裁断は縫い代付きなので型紙通りに裁断する
- ★ 出来上がりの印 (チャコや系しつけ) はしません
- ★ 生地を表側が分かるようにシールを貼っておくと良いです

型紙の文変更

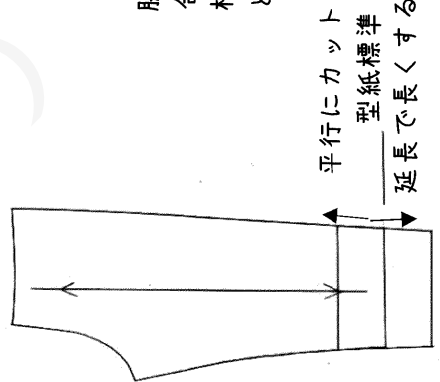

裁ち合わせ方

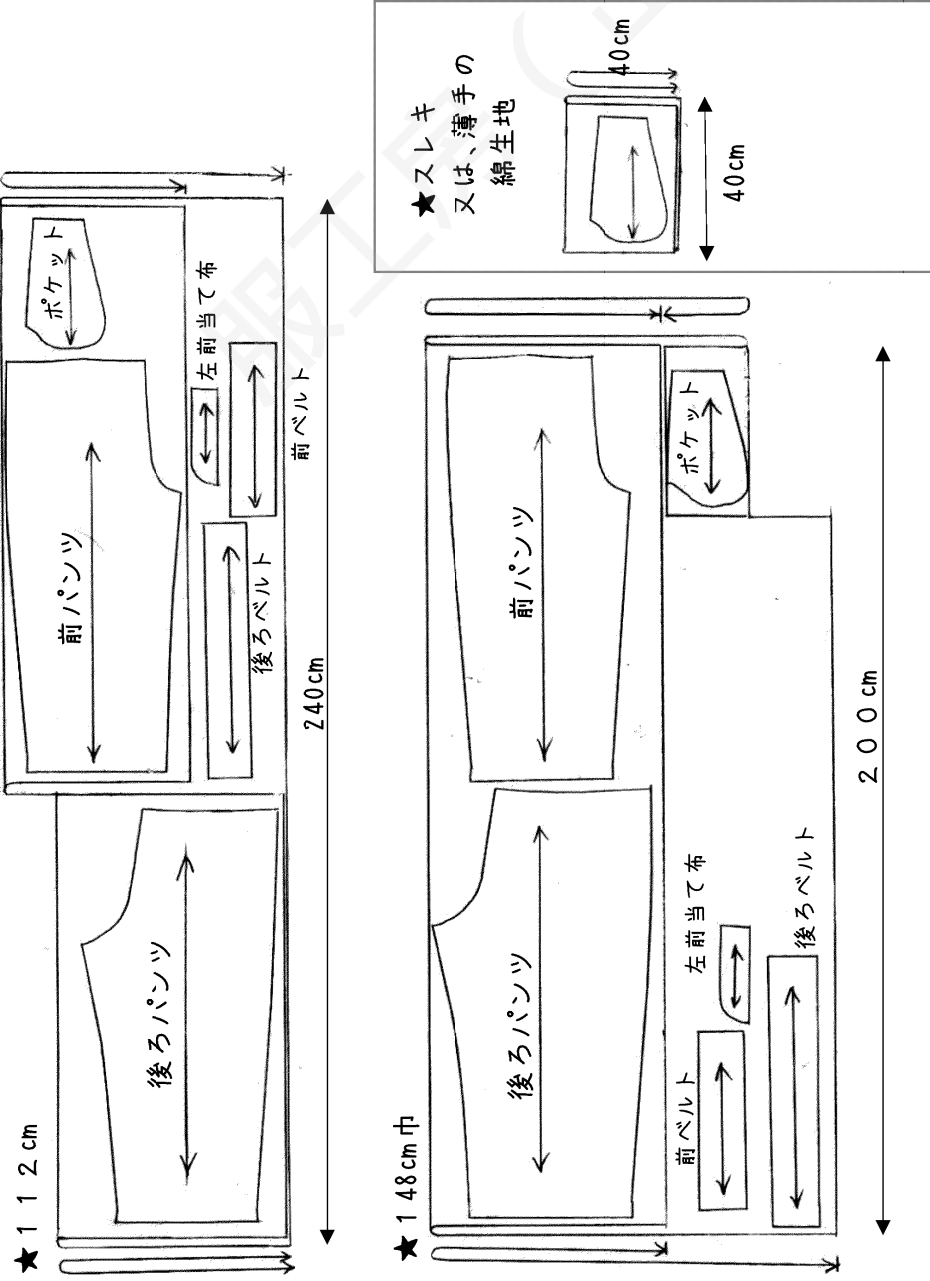

※柄合わせがある生地（チェックなど）は生地を多めに用意してください。
 ※丈を伸縮した場合は適宜増減してください。

3. 合印にノッチを入れましょう

ノッチニハサミの先端を使って
 裁ち端から3mm
 ほど切り込みを
 入れる

※切りすぎはほつれの
 原因になるので
 注意しましょう!!

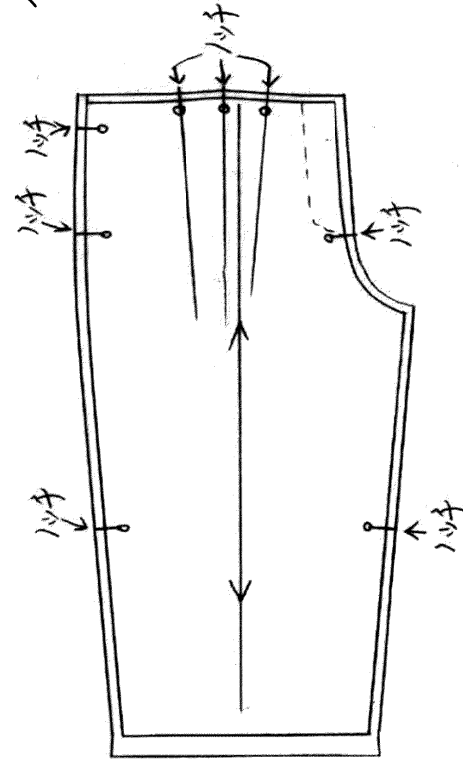

4. 伸び止めテープ・芯地を貼りましょう!!

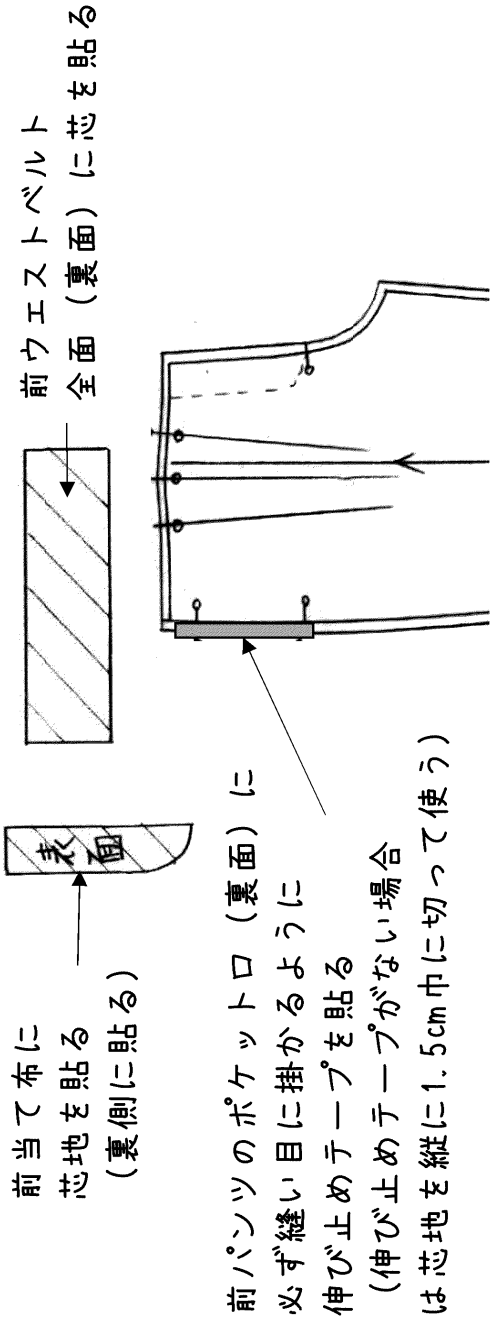

5. 順序良く縫っていく前に...

まずはミシンのかけ方!
 縫い代付きの型紙でそのまま裁断し、出来上がり線にはしるしを付けません。

しるしはありませんが縫い代巾を確認しながら
 ミシンの目盛りに生地を当てて縫うと出来上がり線で縫えます。

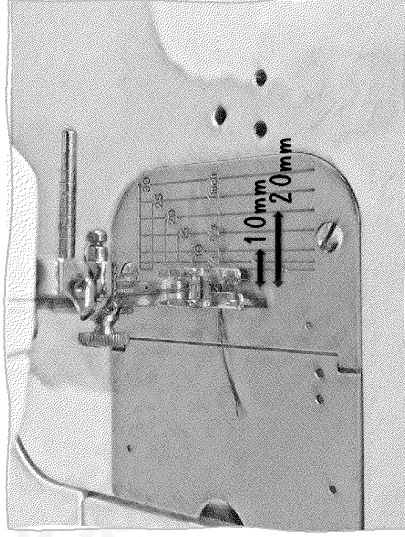

例えば...

- 1. 0cmで縫いたいなら
- 10と書かれた目盛りに生地の手端を合わせて縫うと、針から生地の手端までの距離が1.0cmになるので、自動的に1.0cmで縫う事ができます。

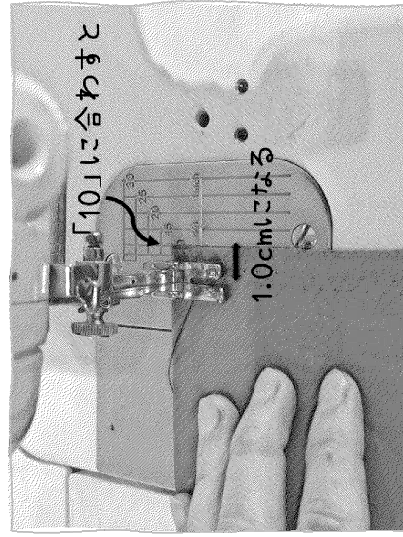

6. さあ、順序良く縫って仕上げましょう!!

①前後の尻ぐりを縫ってロックをする

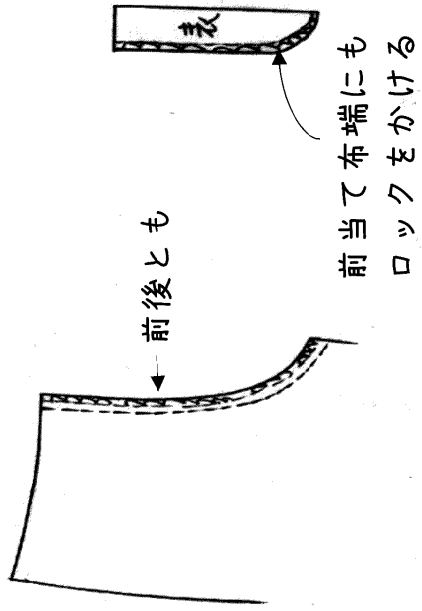

②前後尻ぐりにステッチをかける

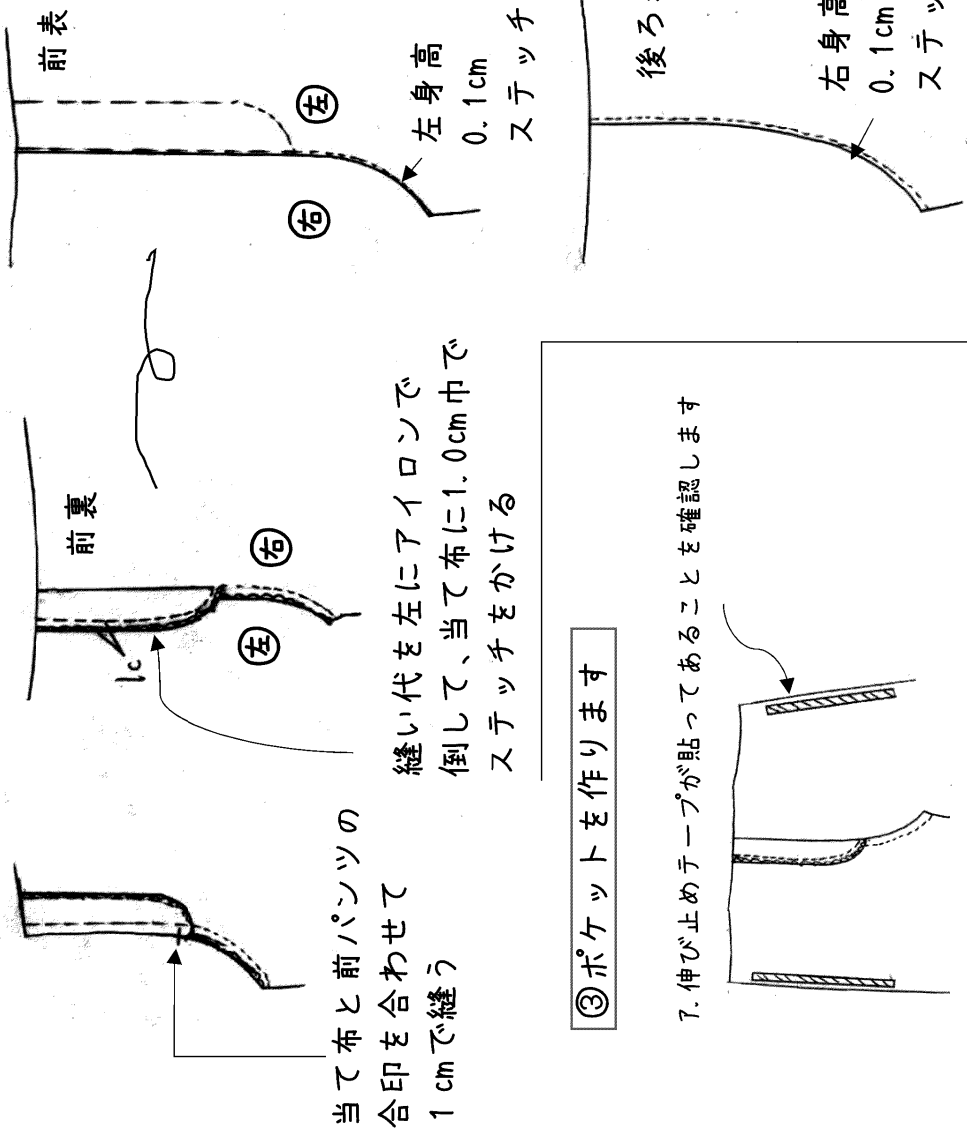

当て布と前パンツの合印を合わせて1cmで縫う

縫い代を左にアイロンで倒して、当て布に1.0cm中でステッチをかける

③ポケットを作ります

7. 伸び止めテープが貼ってあることを確認します

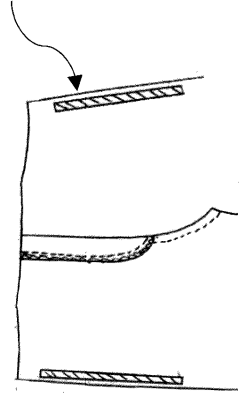

ロックミシンのない方は裁ち目がかりをしてください。

1. 袋布のスレキと中表に合印同志を合わせてコの字型に縫う

(チャコペン等でコの字を書き置いておくときれいに縫えます)

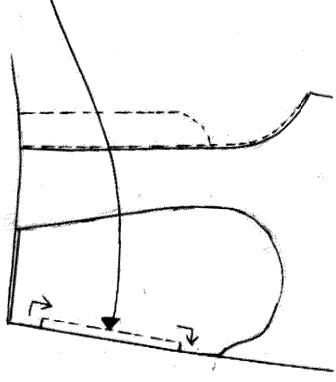

7. コの字の角ギリギリまで切り込みを入れる

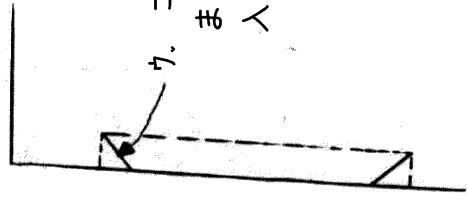

8. アイロンで裏を控えてコの字型に整える(縫い代をコの字型にきちんと出す)

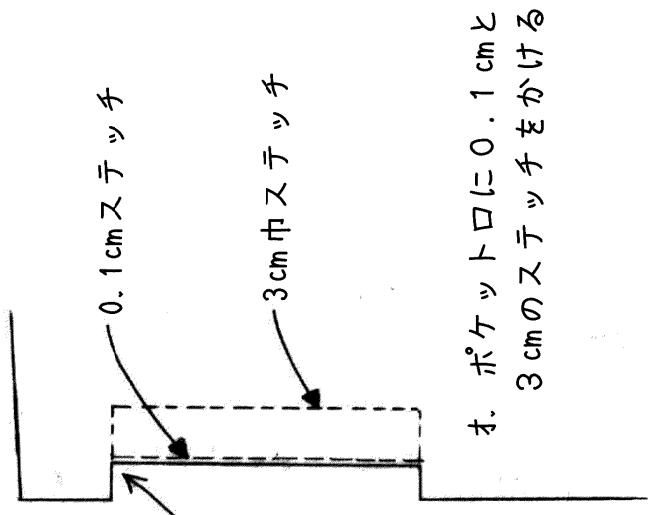

9. ポケット口に0.1cmと3cmのステッチをかける

9. 向う布と袋布を合わせて1cmで縫ってロックをかける

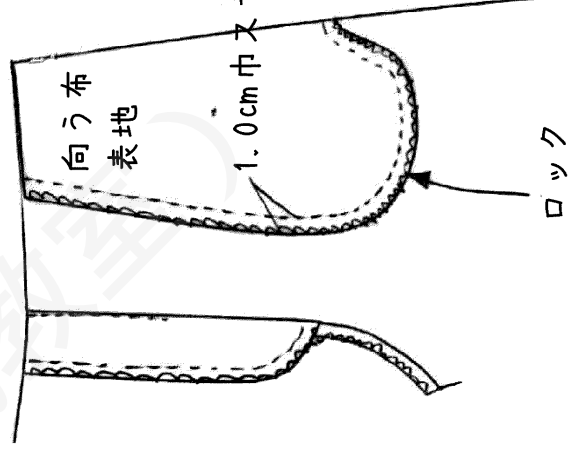

キ. ポケットの上下を
袋布と1cm中で仮止めする

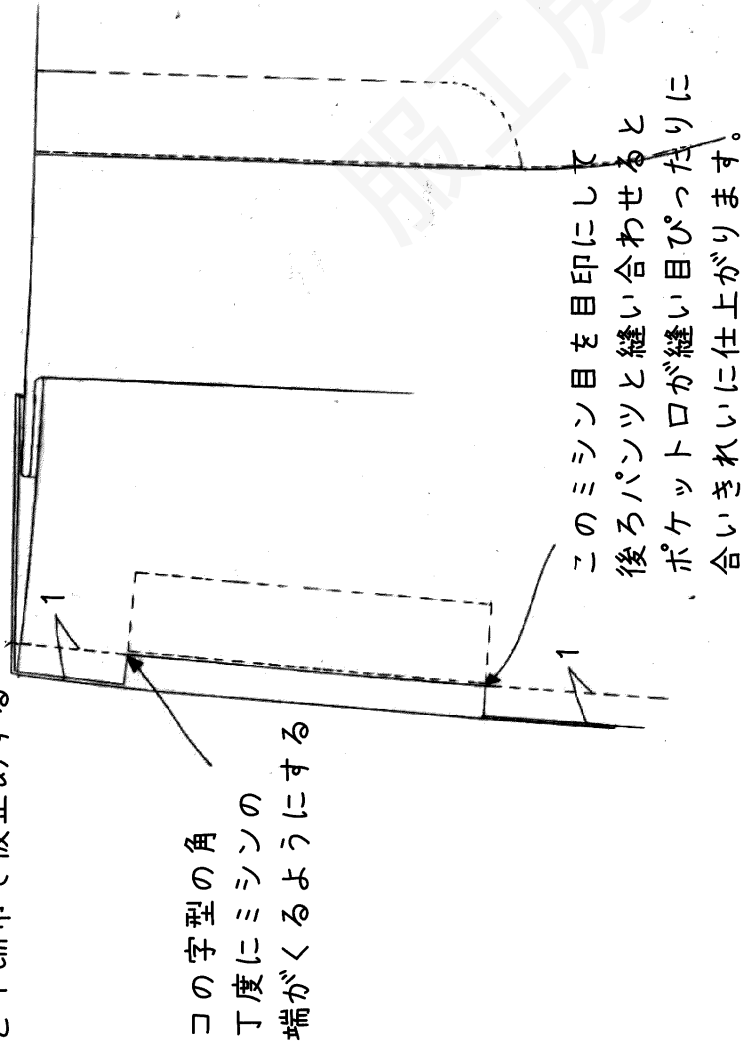

この字型の角
丁度にミシンの
端がくるようにする

④脇を1cm中で縫い、ロックをかけて後ろにアイロンで倒します。

ポケット口上下を
縫う時は
ポケットの作り方
キ. で仮止めした
ミシン目の上を
縫ってください

★ポケット口は
脇縫いと一緒に
縫わないように
気を付けて
ください

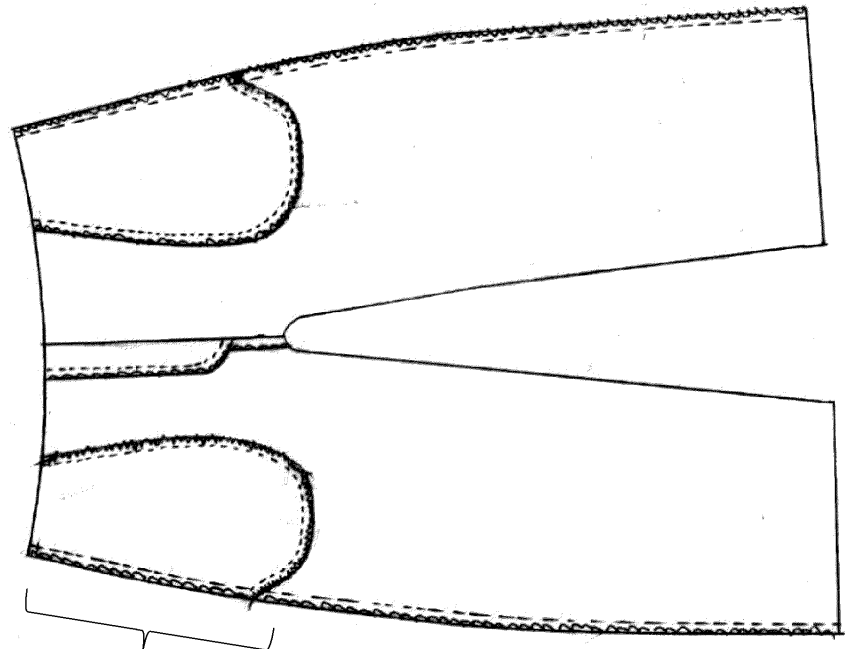

⑤裾の折り返しアイロンをかける

アイロンで1cm折ってから、2cmで折る

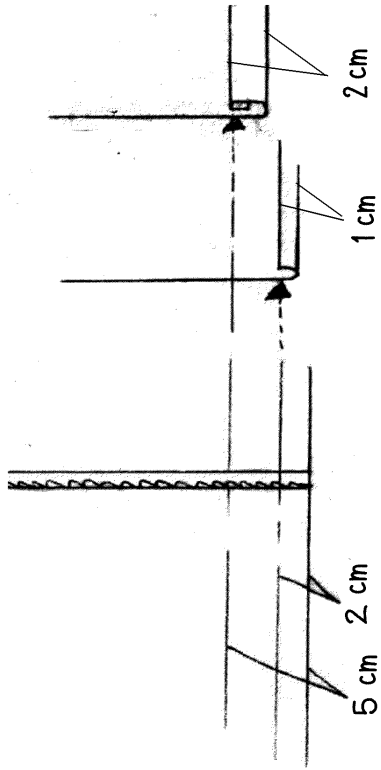

股下を縫う前に裾を折ると
輪になつてから
折るよりも楽にアイロンが
かけられます。
ここでは、ステッチは
まだかけません。

★2cmと5cmにチャコペン等で印をつけて
布端をその印にむかってアイロンで折ると
1cmと2cmに折りあげられます。

⑥股下を1cmで縫いロックをしてからアイロンで後ろに倒します。

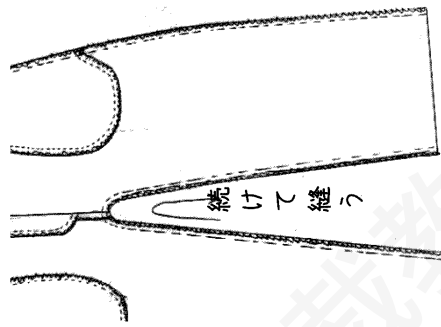

⑦裾を縫う

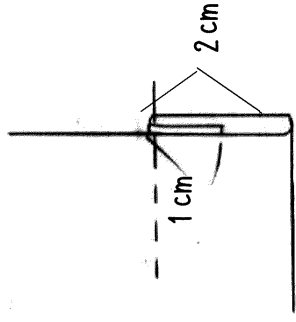

⑧ベルトを付ける

1. 前後ベルトを1か所だけゴム通し口をあけて
縫い代を1cmで縫ってアイロンで割る

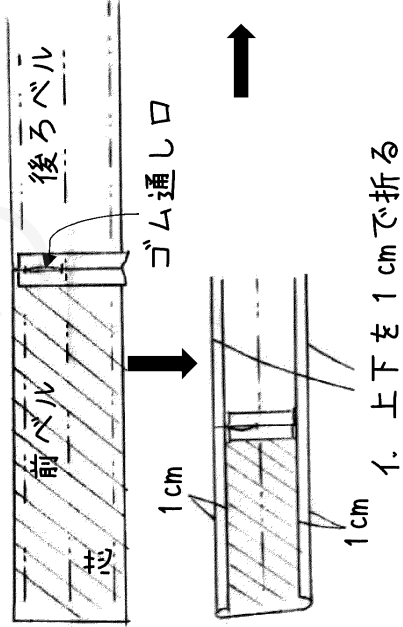

0.1cmずらす
7. 裏側が広くなる
ように折る

エ 前ベルトのウエストにタックを入れて図のように仮止めをする

前タックを中心側に倒してから、ポケット布を合わせて
上端から0.5cmのところをミシンで仮止めする

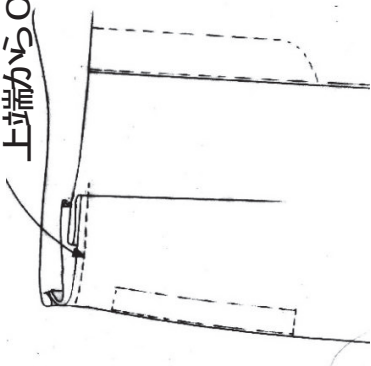

ホ もう一方の前後のベルトを
ゴム通し口を開けて縫う

カ ベルトの折り目を開き
パンツとベルトの前後を中表に合わせて
1cmで縫う

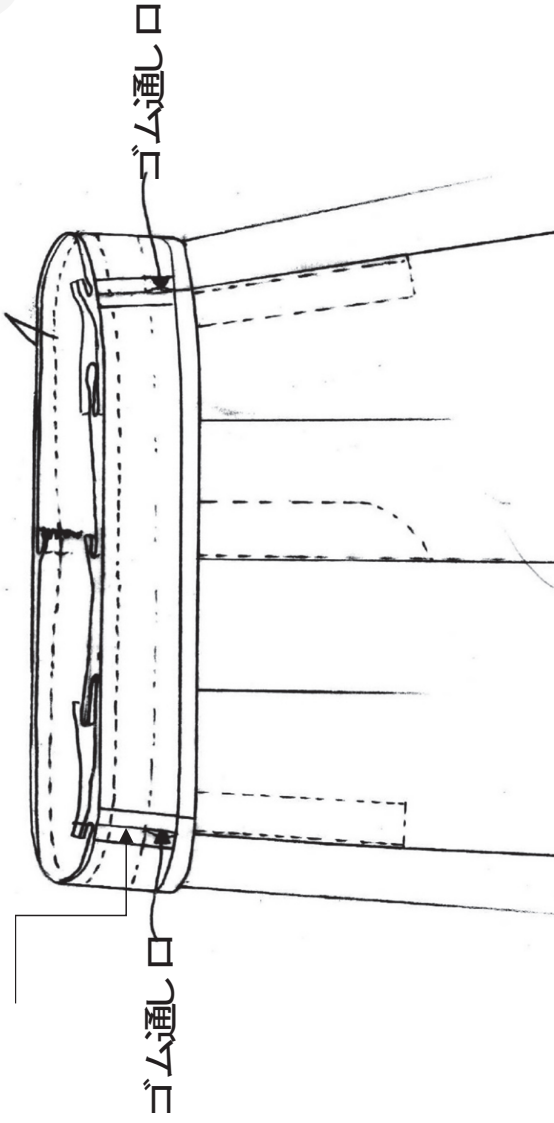

キ ベルト裏側をかぶせて

しつけ縫い、又は洋裁用の両面接着テープで
固定して表から上下を0.1~0.2cmで縫う

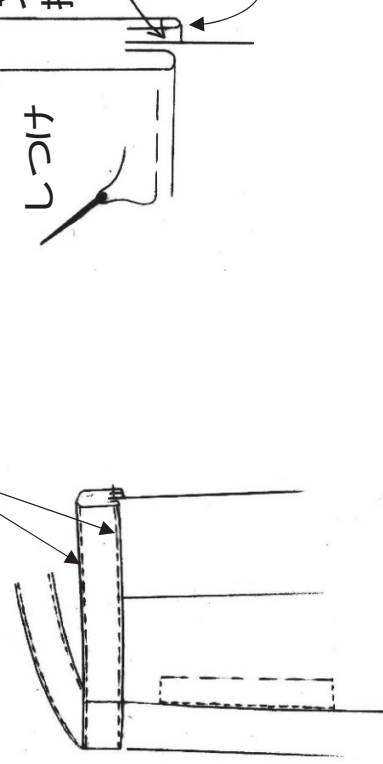

又は洋裁用のアイロン
接着テープでとめる

後ろを0.1cm
長くします。
後ろが長くないと
ステッチから外れて
しまいます

⑨後ろウエストにゴムを入れます

※ゴムの長さ1枚目の必要な材料を参照してください

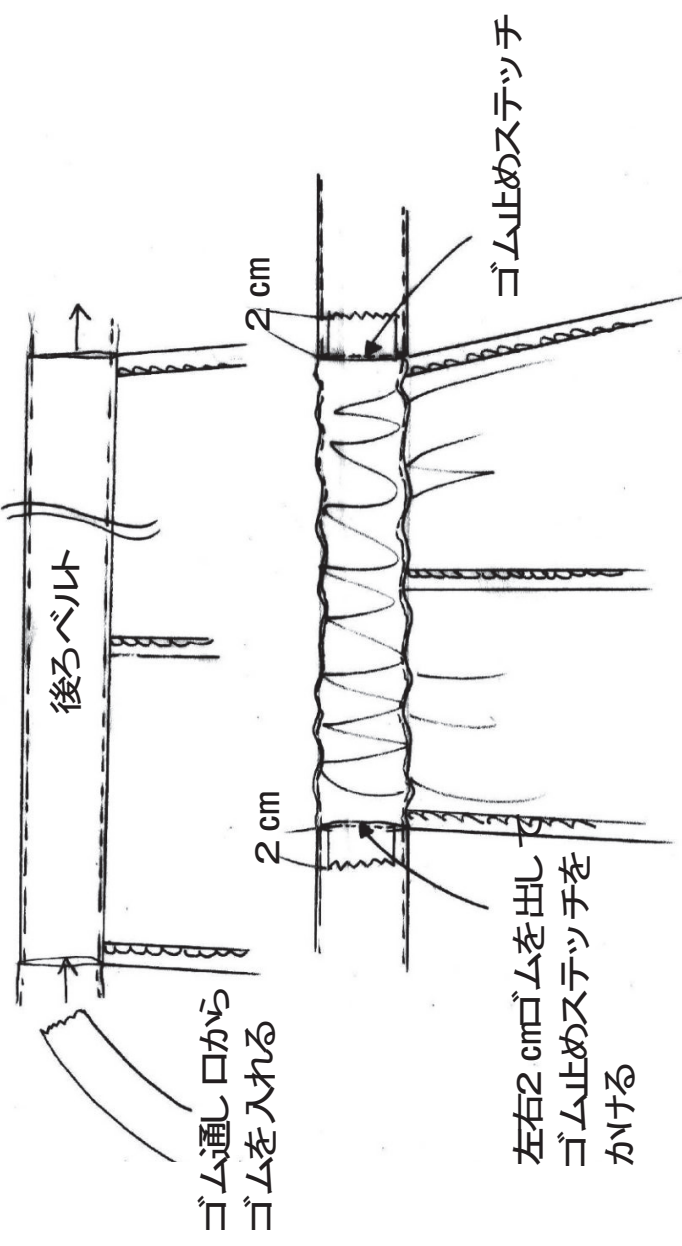

左右2cmゴムを出し
ゴム止めステッチを
かける

ゴムを前ベルトの中に入れて隠す

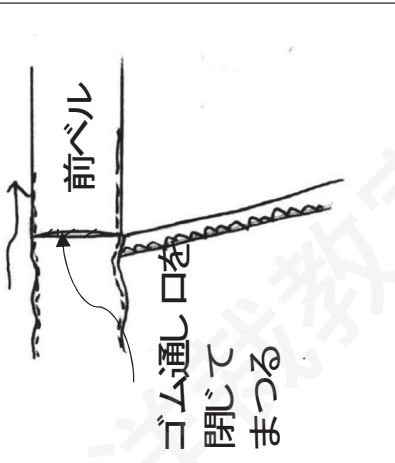

⑩ポケット口にカン止めをします

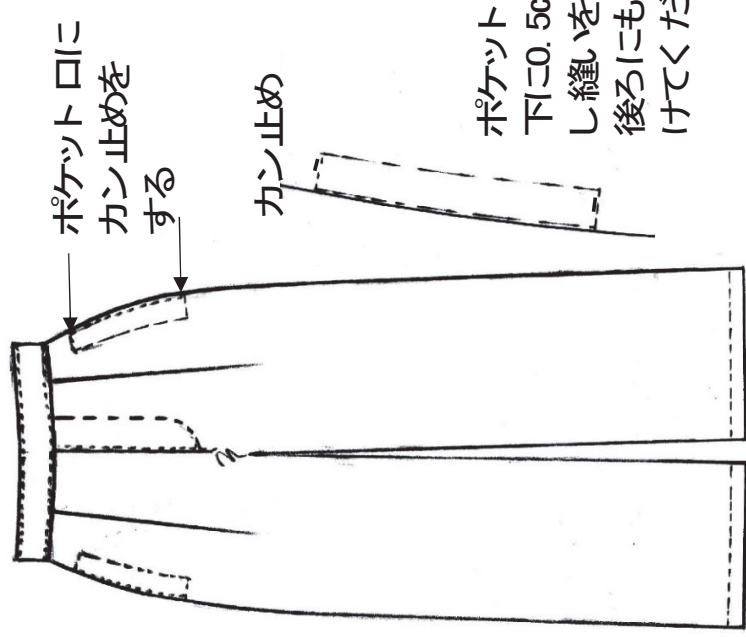

これで完成です!!
完成おめでとうございます。

完

1

0 5 10cm

張り合わせ方
 1. 下図のとおり番号順に並べます。
 2. 各ページの斜線部を切り取ります。
 3. 丸番号が合うようにのりしろに貼り合わせます。
 4. 型紙を切り出します。

ダウンロード版の方へ
 ●プリントはA3縦サイズのみに対応しています。
 ●ページサイズ処理は「実際のサイズ」にしてください。
 ●上図のスケールで10cmであることを確認してください。

How to combine
 1. Arrange as numerical order shown in the figure below.
 2. Cut out the shaded area on each page.
 3. Paste them together so that the circle numbers match.
 4. Cut out the paper pattern.

To the download version
 ●The print is only compatible with A3 portrait size.
 ●Please set the page size processing to "actual size".
 ●Make sure it is 10 cm on the scale shown above.

10cm

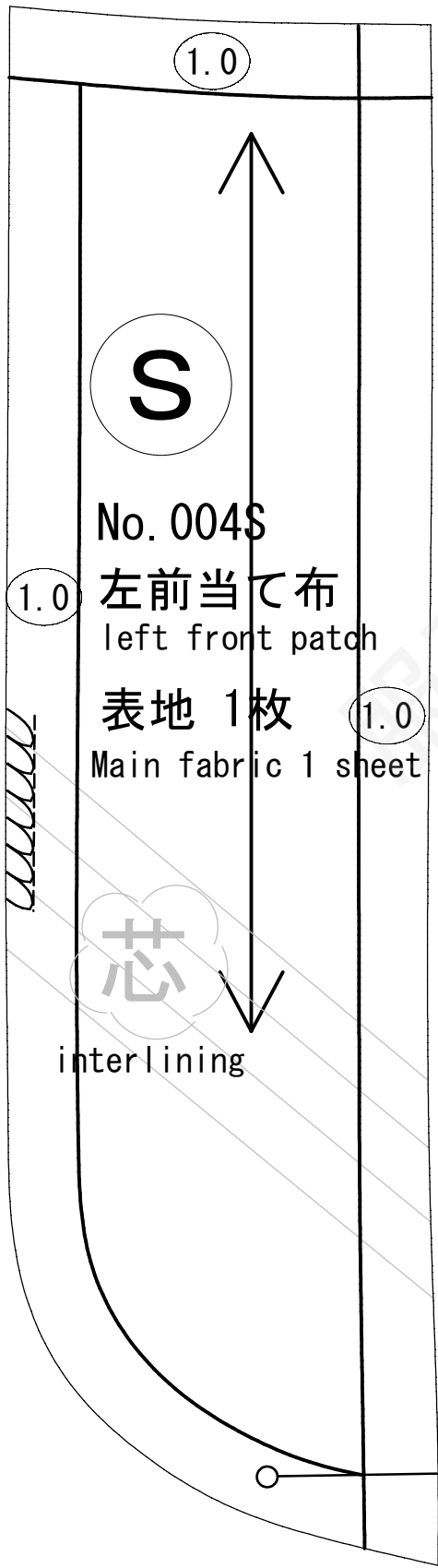

| | |
|---|----|
| 1 | 2 |
| 3 | 4 |
| 5 | 6 |
| 7 | 8 |
| 9 | 10 |

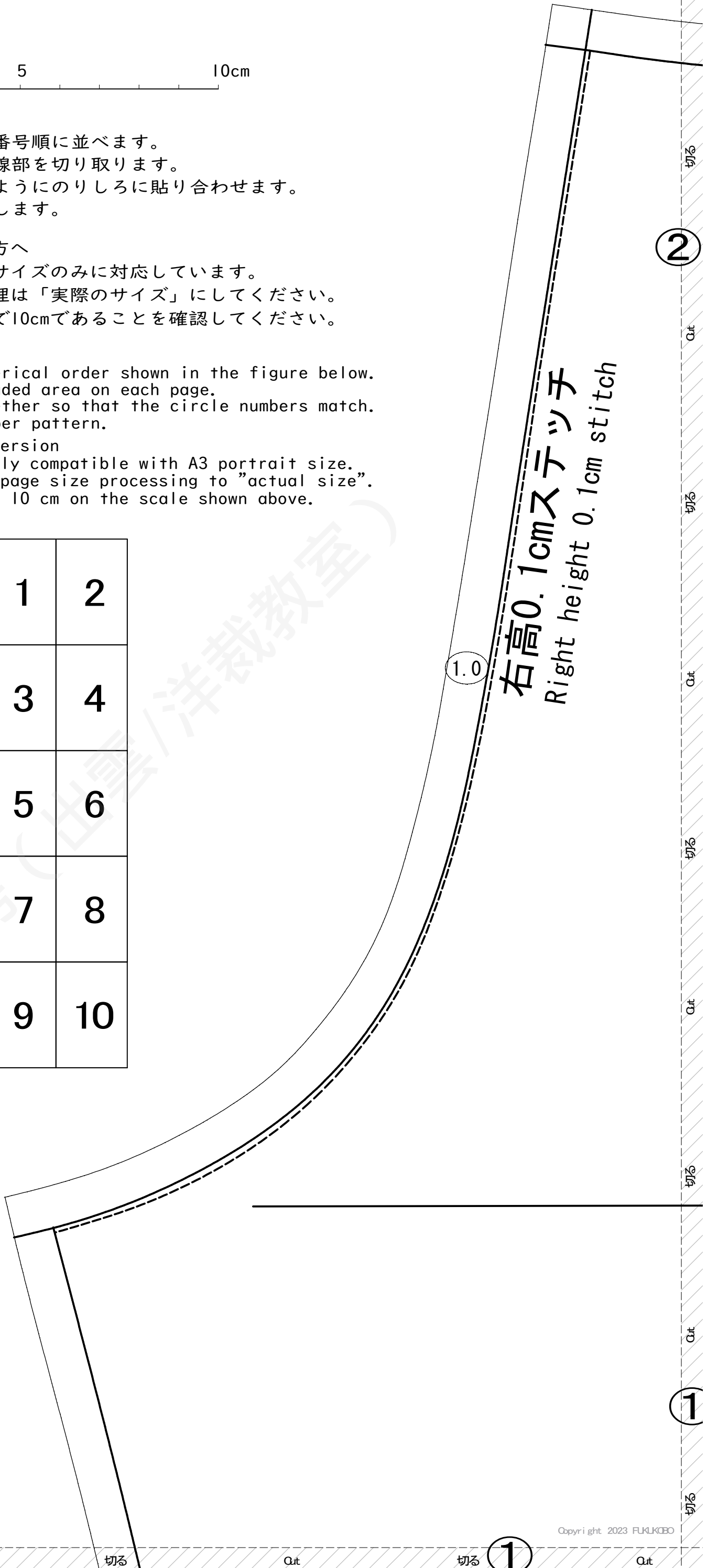

3

1

2

1

004S

2

1.0

のりしろ

②

のりしろ

のりしろ

のりしろ

のりしろ

のりしろ

のりしろ

のりしろ

のりしろ

凡例

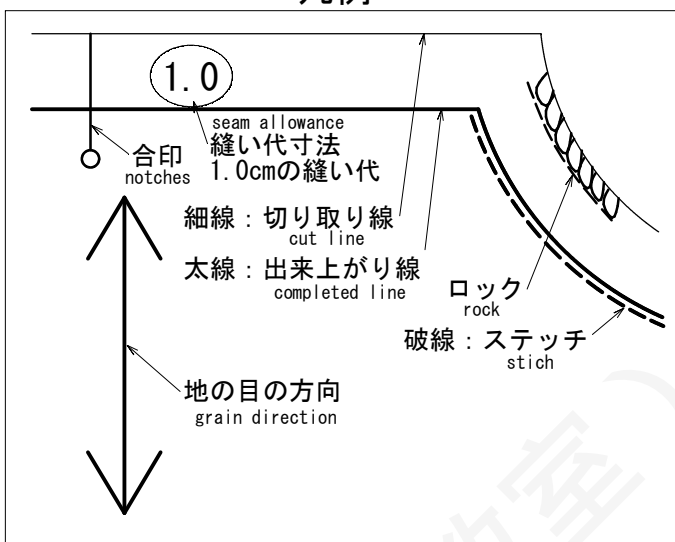

1.0

S

No. 004S

cut

切る

④

cut

切る

cut

②

切る

cut

004S

3

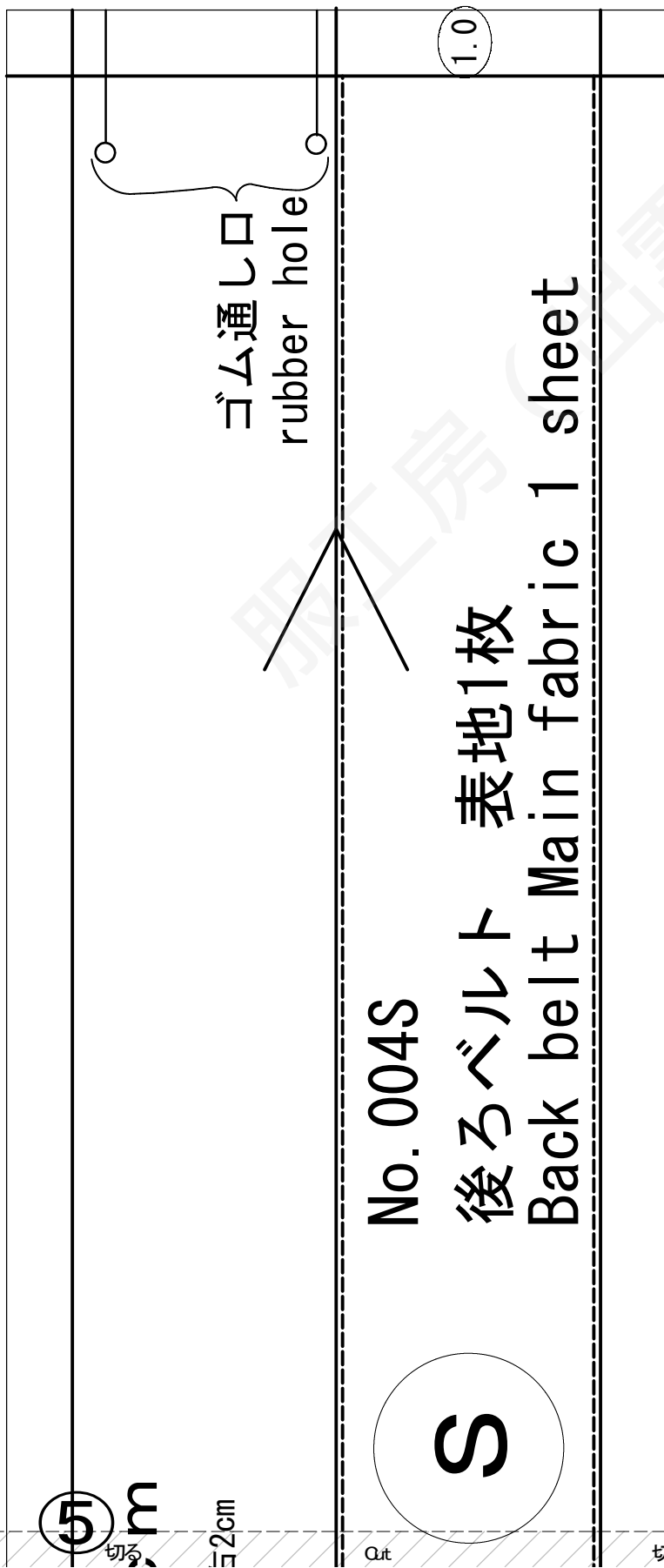

1.0

4

切る

Cut

切る

Cut

切る

Cut

切る

Cut

3

切る

Cut

51 cm

2cm

Cut

切る

Cut

切る

3

Cut

Q ue

のりしろ
④

Q ue

のりしろ

Q ue

②

のりしろ

004S

4

後ろパンツ

Back pants

表地 2枚

Main fabric 2 sheets

④

Q ue

のりしろ

Q ue

のりしろ

Q ue

のりしろ

Q ue

③

のりしろ

⑥

④

切る

Q.it

服工房 (出雲/洋裁教室)

Que

004S

5

1.0

5

ゴム寸法=自分のウエスト-33.5+4=

Rubber size = own cloth-33.5+4=□cm

ゴム通し口
rubber hole

縫い代左右2cm

前ベルト寸

1.0

Que

後中心
back center

1.0

back center

のりしろ

stretching tape 伸び止めテープ

0.1cmステッチ
0.1cm stitch

3cm幅ステッチ
3cm stitch

シームポケット
seam pocket

Que

3

のりしろ

6

切る

Cut

切る

Cut

切る

Cut

切る

Cut

切る

Cut

7

切る

Cut

切る

5

切る

Cut

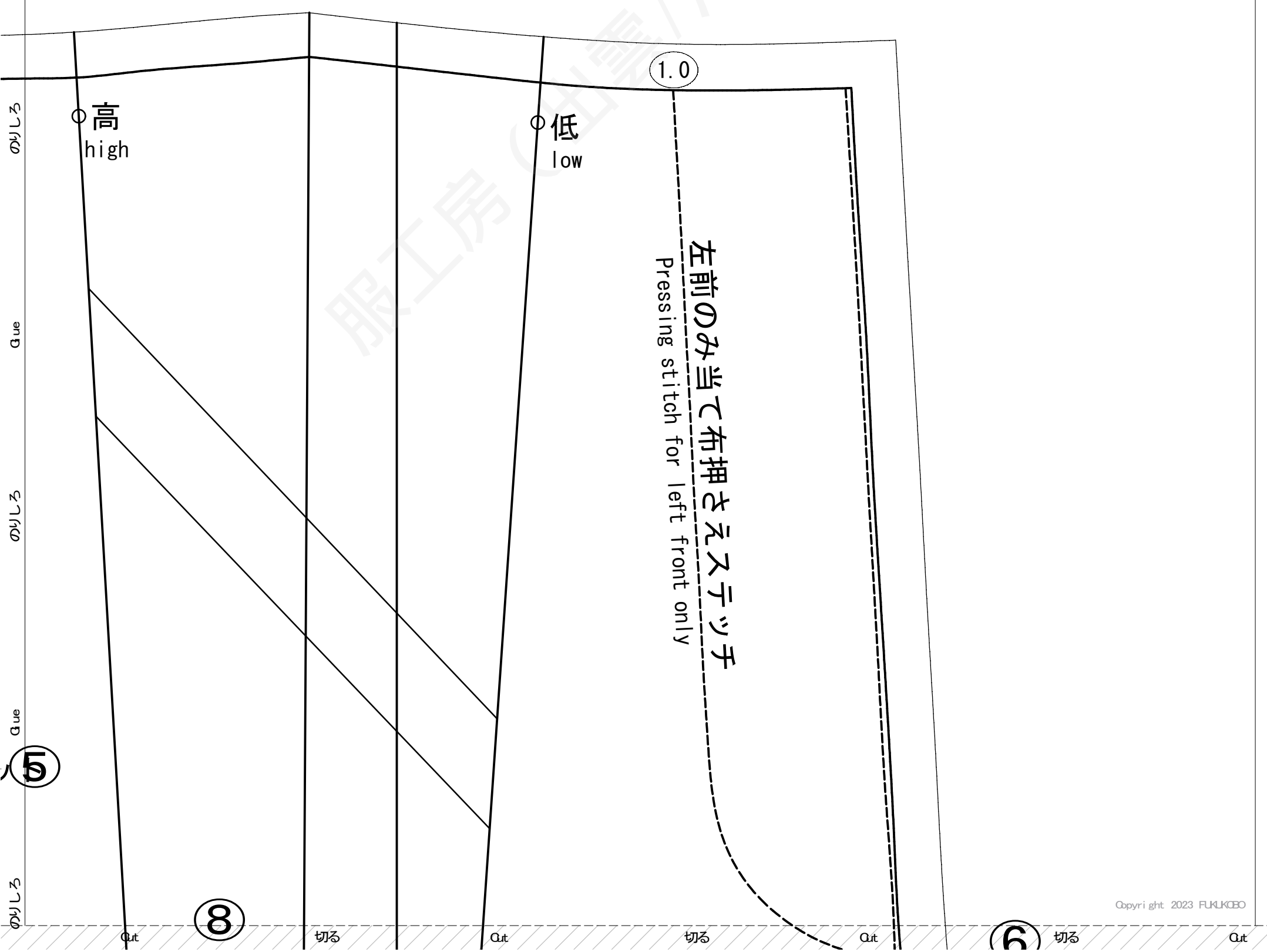
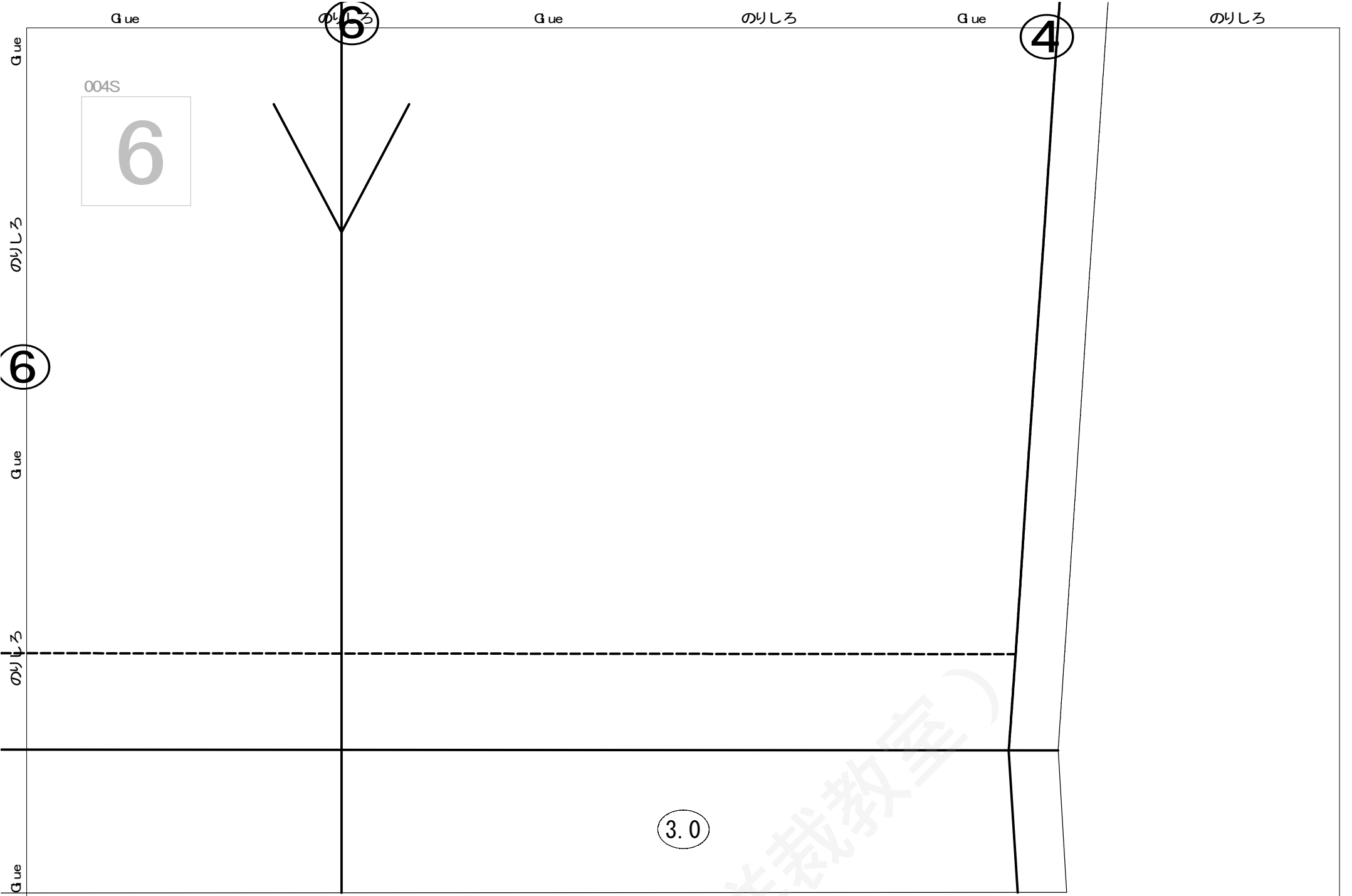

004S

7

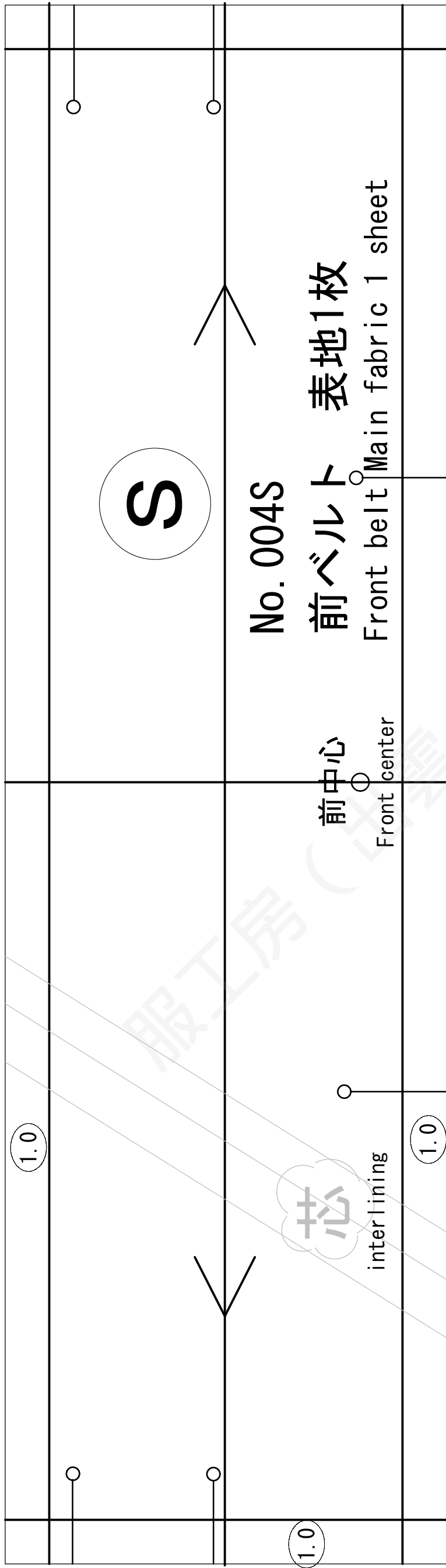

1.0

5

00

切る

Cut

切る

Cut

切る

Cut

切る

Cut

切る

9

7

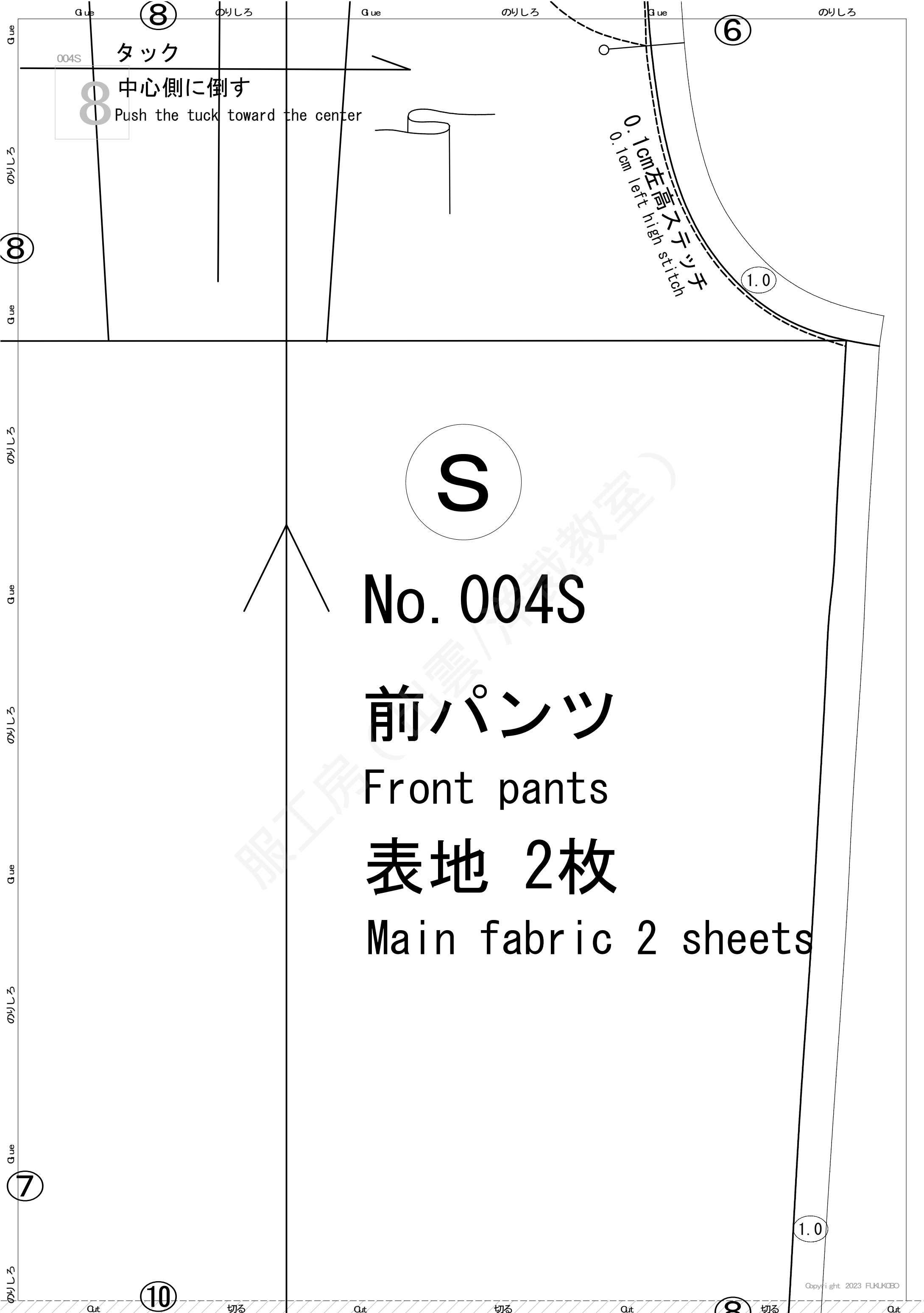

8

6

タック

中心側に倒す
Push the tuck toward the center

0.1cm左高ステッチ
0.1cm left high stitch

1.0

S

No. 004S

前パンツ

Front pants

表地 2枚

Main fabric 2 sheets

00

7

10

1.0

8

004S

9

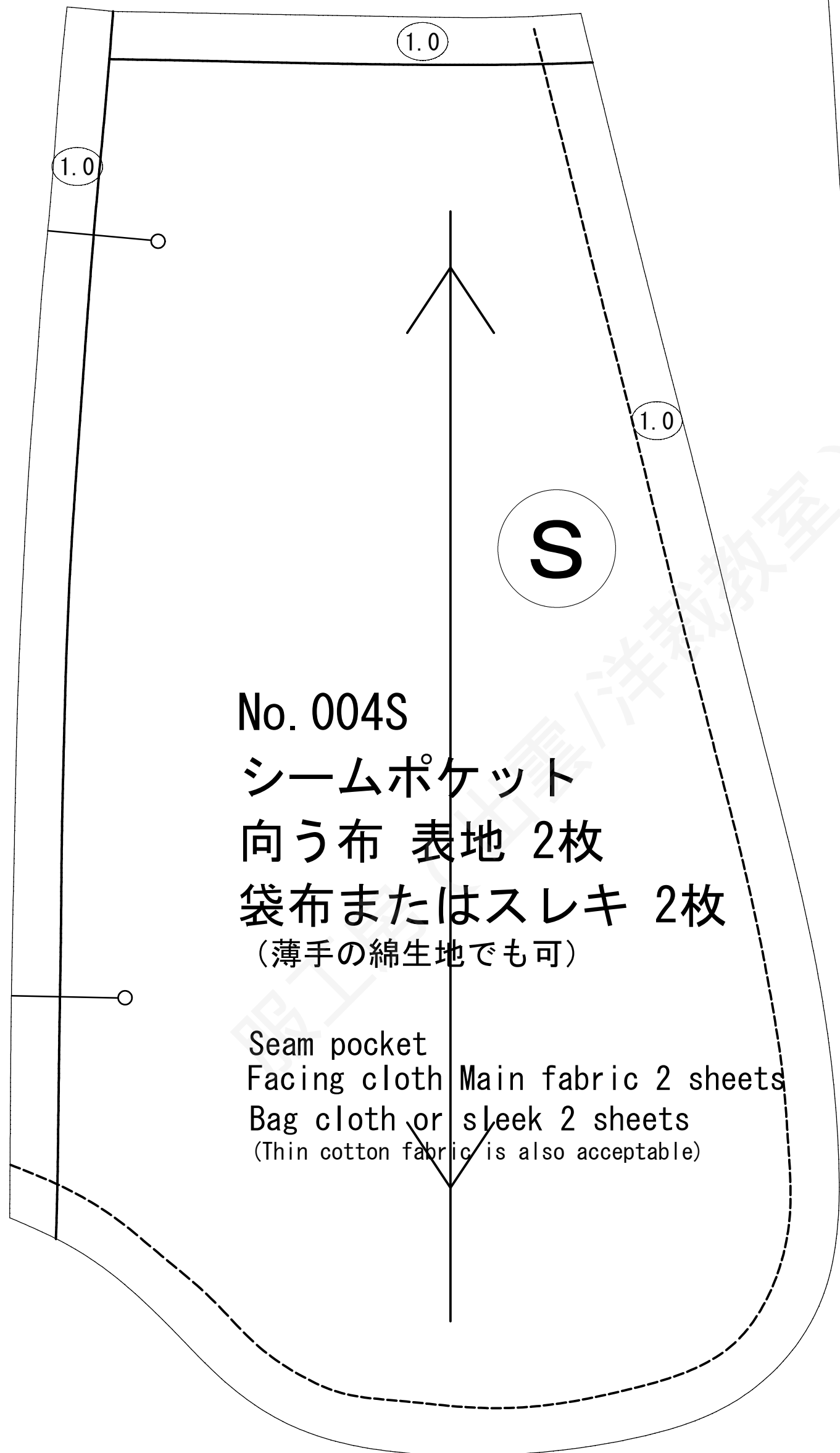

No. 004S

シームポケット

向う布 表地 2枚

袋布またはスレキ 2枚

(薄手の綿生地でも可)

Seam pocket

Facing cloth Main fabric 2 sheets

Bag cloth or sleek 2 sheets

(Thin cotton fabric is also acceptable)

10

切る

Cut

切る

Cut

切る

Cut

切る

Cut

6

切る

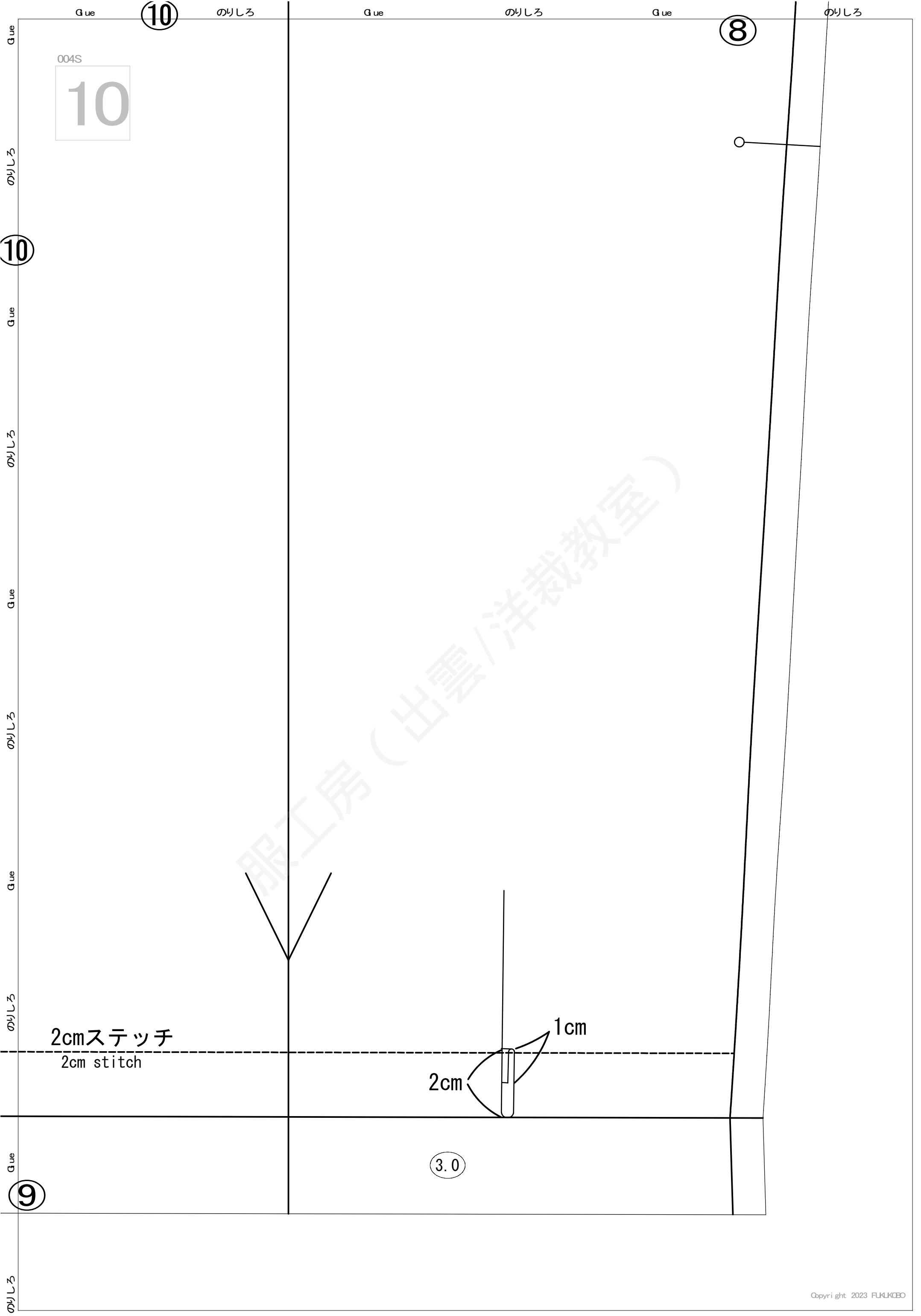

服工房 (出雲/洋裁教室)